



КОНТУРГЛОБАЛ МАРИЦА ИЗТОК 3 АД
ПРОЕКТО ДОГОВОР ЗА ВЪЗЛАГАНЕ НА
ОБЩЕСТВЕНА ПОРЪЧКА ЗА ДОСТАВКА

Днес год., между:

1. КОНТУРГЛОБАЛ МАРИЦА ИЗТОК 3 АД, със седалище и адрес на управление: гр. София, бул. "Ситняково" № 48, ет. 9, регистрирано в Агенция по вписванията, с ЕИК 130020522, Данъчен номер BG130020522, представлявано от Гари Левсли в качеството си на Изпълнителен директор, наричан по-нататък в договора ВЪЗЛОЖИТЕЛ, и

2. „Индустириал Партс“ ООД, със седалище и адрес на управление: 6100, Казанлък, Южна индустриална зона, сграда Индустириал партс, п.к.24, тел. 042 621836, факс 042 621836, ЕИК: 123544268 представлявано от Управителя: Мирослав Марков, наричана по – нататък ИЗПЪЛНИТЕЛ, се подписа настоящия договор за следното:

ОПРЕДЕЛЕНИЯ

В настоящия договор, освен ако контекстът не изисква друго, представените по-долу думи и изрази имат следното значение:

"Работен ден" означава ден (с изключение на събота или неделя или официален празник), в който банките обикновено работят и извършват нормални банкови операции в България.

"Договор" – настоящия документ с всички приложения и допълнения.

"Доставка" - всички продукти, които следва да бъдат доставени по силата на настоящия договор, съгласно оферта 305 от дата 22.06.2015 и Протокол от проведено договаряне от дата 30.06.2015 (Приложение 3);

"Площадка на ВЪЗЛОЖИТЕЛЯ" означава ТЕЦ "КонтурГлобал Марица изток 3", с. Медникарово, община Гълъбово.

1. ПРЕДМЕТ НА ДОГОВОРА

1.1. ВЪЗЛОЖИТЕЛЯТ възлага и ИЗПЪЛНИТЕЛЯТ приема да извърши „Доставка на регулиращи вентили за обогрев фланци и шпилки на цилиндър високо налягане и цилиндър средно налягане и резервни части на територията на ТЕЦ „КонтурГлобал Марица Изток“, съгласно техническа

CONTOURGLOBAL MARITZA EAST 3 AD
sample CONTRACT
FOR PROCUREMENT OF GOODS

This 27.07.2015, between:

1. CONTOURGLOBAL MARITZA EAST 3 AD, having its seat and registered office address in Sofia city, 48 Sitnykovo Blvd, 9th floor, registered in the Registry Agency under UIC 130020522, Tax number BG 130020522, represented by Garry Levesley in his capacity of Executive Director, hereinafter referred to as Contracting Authority, and

2. Industrial Parts OOD having seat and registered office at: Kazanlak, Sevtopolis sq. N15A, fl.5, office 22-23, tel. 042 621836, fax 042 621836, UIC: 123544268, represented by the Manager: Miroslav Markov, hereinafter referred to as Performer, this contract is concluded as follows:

DEFINITIONS

In this contract unless the context otherwise requires, the following words and phrases shall have the following meanings:

"Business Day" means a day (other than a Saturday or a Sunday or official holiday) on which banks are generally open for the conduct of normal banking business in Bulgaria;

"Contract" – this document with all the attachments and appendices;

"Supply" - all the products to be delivered under this Contract as per offer 305 dated 22.06.2015 and Protocol from negotiations tender dated 30.06.2015 (Appendix 3);

"CONTRACTING AUTHORITY's Site" shall mean TPP ContourGlobal Maritsa East 3, Village of Mednikarovo, Municipality of Galabovo.

1. SUBJECT OF THE CONTRACT

1.1. The CONTRACTING AUTHORITY assigns and the SUPPLIER accepts to deliver regulating valves, for heating flanges and bolts of the high pressure cylinder and the middle pressure cylinder and spare parts, as per the technical specification announced by the CONTRACTING AUTHORITY (Attachment 2) and the offer presented by the SUPPLIER and

спецификация на ВЪЗЛОЖИТЕЛЯ (Приложение 2) и оферта представена от ИЗПЪЛНИТЕЛЯ и проверена от ВЪЗЛОЖИТЕЛЯ (Приложение 3), срещу договорено възнаграждение съгласно протокол от проведено договаряне.

2. ЦЕНА. НАЧИН ЗА ПЛАЩАНЕ

2.1. Общата стойност на този договор е 65 500,00лв. /шестдесет и пет хиляди и петстотинлева/, без ДДС. Цената включва и доставянето на Доставка до Площадката на ВЪЗЛОЖИТЕЛЯ както и всички транспортни разходи, такси, мита и застраховки.

2.2. Единичните цени от финансовото предложение на ИЗПЪЛНИТЕЛЯ са фиксирани за времето на изпълнение на настоящия договор, не подлежат на промяна.

2.3. Цената за доставката се заплаща до 30 дни след доставка на стоката, представяне на данъчна фактура, сертификат за доставени материали и приемо – предавателен протокол, представени от ИЗПЪЛНИТЕЛЯ и проверени от ВЪЗЛОЖИТЕЛЯ.

2.4. Всички плащания по този договор ще се извършват с банкови преводи в лева. Разходите в банката на ИЗПЪЛНИТЕЛЯ са за сметка на ИЗПЪЛНИТЕЛЯ, а в банката на ВЪЗЛОЖИТЕЛЯ са за сметка на ВЪЗЛОЖИТЕЛЯ. Банковите сметки на страните са:

НА ВЪЗЛОЖИТЕЛЯ:
SG Експресбанк АД гр. София
IBAN: BG35 TTBB 9400 1521 0392 96
BIC: TTBBBG22

Райфайзен банк
IBAN: BG31RZBB91550099900396

BIC: RZBBBGSF

3. ГАРАНЦИЯ ЗА ИЗПЪЛНЕНИЕ

3.1. При подписване на договора, ИЗПЪЛНИТЕЛЯТ ще представи гаранция за изпълнение на стойност от 1900 /хиляда и девстотин/ лв. под формата на банкова гаранция или паричен депозит.

3.2. Гаранцията за добро изпълнение ще бъде освободена от ВЪЗЛОЖИТЕЛЯ и върната на

reviewed by the CONTRACTING AUTHORITY (Attachment 3) against consideration as per Protocol from negotiations tender.

2. PRICES AND PAYMENTS

2.1. The total price of the goods amounts to 65 500,00leva /sixty five thousand and five hundred leva/, VAT excluded. The price includes delivery of the Supply to the CONTRACTING AUTHORITY's Site as well as all transportation, customs expenses and fees, and insurances.

2.2. The unit prices from the financial offer of the SUPPLIER are fixed for the term of the present contract and are not subject to change.

2.3. The payment for Supply shall be completed within 30 days from delivery of the goods, receipt of a tax invoice, on the basis of a Certificate for quality, and an acceptance-delivery protocol, presented by the SUPPLIER and verified by the CONTRACTING AUTHORITY.

2.4. All payments according to this contract shall be made through bank transfers in leva. The bank fees at the SUPPLIER's bank are at the SUPPLIER's expense, the bank fees at the CONTRACTING AUTHORITY's bank are at the expense of the CONTRACTING AUTHORITY. The bank accounts of the Parties are:

CONTRACTING AUTHORITY:
SG Expressbank
IBAN: BG35 TTBB 9400 1521 0392 96
BIC: TTBBBG22

SUPPLIER:
Reiffeisen bank
IBAN: BG56RZBB91551089511212
BIC: RZBBBGSF

3. PERFORMANCE GUARANTEE

3.1. At the signing of this contract, the CONTRACTOR shall submit performance guarantee, amounting up to 5 % /five per cent/ of the total value of the contract in the form of a bank guarantee or monetary deposit.

3.2. The performance guarantee shall be released by the CONTRACTING AUTHORITY and returned to the CONTRACTOR not later than 30 days /thirty days/ after the completion date of all CONTRACTOR

ИЗПЪЛНИТЕЛЯ не по-късно от 30 дни /тридесет дни/ след датата на изпълнение на задълженията на ИЗПЪЛНИТЕЛЯ.

3.3. ВЪЗЛОЖИТЕЛЯТ има право да задържи паричния депозит или да се удовлетвори от банковата гаранция, в случай че договора бъде развален на основание чл.8.3 от договора.

4. УСЛОВИЯ И СРОКОВЕ НА ДОСТАВКА

4.1. Стоките ще се доставят по следни начин: в срок до 28.04.2016г.

4.2. Стоките ще се доставят на следния адрес: склад на ТЕЦ КонтурГлобал МарицаИзток 3, с.Медникарово 6294, община Гълъбово, обл.Стара Загора.

4.3. ИЗПЪЛНИТЕЛЯТ уведомява ВЪЗЛОЖИТЕЛЯ за датата на доставка най-късно един ден преди деня за доставка на следния имейл: maritsa.procurement@contourglobal.com

4.4. Стоките се приемат в интервал от 8:30 до 15:00 часа.

4.5. В случаите когато доставката се извършва на партиди срокът за доставка на стоките е съгласно график за доставка, приложен в техническата спецификация / Приложение 2/.

4.6. В случаите когато доставката на стоките се извършва след получаване на заявка, срокът за доставка на стоките е 5 дни след получаване на поръчка със заявените количества от ВЪЗЛОЖИТЕЛЯ.

4.7. Предсрочни доставки са допустими с предварителното съгласие на ВЪЗЛОЖИТЕЛЯ.

5. СРОК НА ДОГОВОРА

5.1. Договорът се сключва за срок от 8 месеца от дата на подписването му.

6. Гаранции за качество. РЕКЛАМАЦИИ

6.1. Гаранционният срок на стоките, предмет на настоящия договор е 24 месеца съгласно инструкциите на завода производител.

6.2. Рекламации за липси, нарушена опаковка и др. се правят при приемането на стоката от

obligations under this contract

3.3. CONTRACTING AUTHORITY shall be entitled to retain the deposit or receive the proceeds of the Bank Guarantee in case the contract is terminated by the CONTRACTING AUTHORITY on the grounds set in clause 8.3 hereof.

4. CONDITIONS AND TERMS OF DELIVERY

4.1. Goods shall be delivered in the following way: single delivery.

4.2. Goods shall be delivered to the following address: TPP ContourGlobal Maritsa East 3 warehouse, 6294 Mednikarovo village, Galabovo municipality, Stara Zagora region.

4.3. The Supplier shall notify the CONTRACTING AUTHORITY of the delivery date no later than one day prior to the day of delivery to the following email: maritsa.procurement@contourglobal.com .

4.4. Goods shall be received at the time interval between 8:30 and 15:00h.

4.5. The time for delivery of the goods is as per delivery schedule appended to the technical specification /Appendix 2/.

4.6. In the cases when the deliveries are made upon requisition, the time for delivery of the goods is 5 days after receipt of order with detailed by the CONTRACTING AUTHORITY quantities.

4.7. Early deliveries shall be permissible with the prior consent of the CONTRACTING AUTHORITY.

5. TERM OF THE CONTRACT

The term of the contract is 8 months after the date of signing the contract.

6. WARRANTY PERIOD

6.1. The warranty period of the delivered goods subject to this contract shall be 24 months according instructions of factory-producer.

6.2. Claims for shortages, damaged packaging, etc. shall be made upon receipt of the goods by the CONTRACTING AUTHORITY.

6.3. For products not covered under warranty, claims

ВЪЗЛОЖИТЕЛЯ.

6.3. За стоки безгаранционен срок, рекламации за скрити дефекти се правят в 5 дневен срок, но не по-късно от 30 дни от датата на доставката.

6.4. ВЪЗЛОЖИТЕЛЯТ е длъжен при установяване на количествени несъответствия и/или недостатъци в качеството да свика комисия, в която да участва представител на ИЗПЪЛНИТЕЛЯ, а ако ИЗПЪЛНИТЕЛЯТ не изпрати представител, протокол от установеното се съставя в присъствието на агент по оценяване на съответствието и стоковия контрол.

6.5. При доставка на изцяло или отчасти повредени стоки, както и при наличие на явни недостатъци и дефекти, или при доставка на стоки които не съответстват на техническата спецификация, ВЪЗЛОЖИТЕЛЯТ има право да върне стоката на ИЗПЪЛНИТЕЛЯ или да иска отстраняване на недостатъците и дефектите за сметка на Изпълнителя.

6.6. ВЪЗЛОЖИТЕЛЯТ ще информира писмено ИЗПЪЛНИТЕЛЯ за всички дефекти, проявили се през гаранционния срок. Всички разходи, свързани с отстраняването на дефектите по време на гаранционния срок ще бъдат за сметка на ИЗПЪЛНИТЕЛЯ.

7. НЕУСТОЙКИ

7.1. В случай, че ИЗПЪЛНИТЕЛЯТ допусне по своя вина неизпълнение на което и да е задължение, произтичащо от този договор и/или закъснее с приключването на изпълнението в договорения срок, с изключение на случаите на форс мажор, ИЗПЪЛНИТЕЛЯТ дължи неустойка в размер на 0,20 % за всеки ден закъснение, но не повече от 8 % от общата стойност на договора.

7.2. При доставка на стоки, неотговарящи на условията на този договор те ще се считат за недоставени, а ИЗПЪЛНИТЕЛЯТ дължи неустойка в размера, посочен в т.б.1 на този раздел от договора до датата, на която същите бъдат поправени или заменени с нови, отговарящи на изискванията.

8. ПРЕКТАРЯВАНЕ И РАЗВАЛЕНЕ НА ДОГОВОРА

Действието на настоящият договор се прекратява:

8.1. С изтичане на срока на договора;

8.2. По взаимно съгласие на страните изразено в

for hidden defects shall be made within 5 days but not later than 30 days from the date of delivery.

6.4. Upon establishing a discrepancy in the delivered quantities and/or deficiencies in the quality of the delivered goods, the CONTRACTING AUTHORITY shall set up a committee including a representative from the SUPPLIER, and in case the SUPPLIER does not send a representative, a protocol from the findings shall be signed in the presence of a commodities inspection and conformity assessment agent.

6.5. Upon delivery of damaged goods in whole or in part, as well as in the presence of obvious deficiencies and defects or delivery of goods not conforming to technical specifications, the CONTRACTING AUTHORITY has the right to return the goods to the Supplier or to require removal of deficiencies and defects at the expense of SUPPLIER.

6.6 The CONTRACTING AUTHORITY shall notify in writing the SUPPLIER about all the defects and failures occurring during the warranty period. All costs associated with remedying the defects during the warranty period shall be at the expense of the SUPPLIER.

7. PENALTIES AND LIQUIDATED DAMAGES

7.1. In case the SUPPLIER fails to fulfill any of his obligations under this contract and / or does not deliver the goods within the stipulated time (except in the case of Force Majeure), liquidated damages amounting to 0,20 % of the contract price shall be due by the SUPPLIER for each day of delay, but not more than 8 % of the total contract price.

7.2. The SUPPLIER shall be liable to pay liquidated damages in case the delivered goods do not conform to the terms of the contract. Those goods shall be considered non-delivered and the SUPPLIER shall pay liquidated damages at the amount stated in sec.7.1 of the contract up to the date on which the same are repaired or replaced with new, complying with the requirements.

8. CONTRACT TERMINATION

This contract is terminated in case of:

8.1. terms expiration of the contract;

8.2. mutual agreement by both parties, expressed in writing;

8.3. This contract could be terminated unilaterally by

писмен вид;

8.3 Действието на настоящия договор може да бъде развалено едностранно от ВЪЗЛОЖИТЕЛЯ:

- При виновно неизпълнение, на което и да е от задълженията, поети по силата на договора със 7 дневно предизвестие до ИЗПЪЛНИТЕЛЯ
- при допускане от страна на ИЗПЪЛНИТЕЛЯ на нарушение в работата на основно оборудване или при причиняване на злополука по вина на ИЗПЪЛНИТЕЛЯ, както и в случаите упоменати в чл.4.1. и 4.2, незабавно без предизвестие.

8.4 В случай на прекратяване на договора по силата на чл. 8.3, ВЪЗЛОЖИТЕЛЯТ има право да получи неустойка съгласно чл. 7.1.

ВЪЗЛОЖИТЕЛЯТ има право да прихване дължимата сума за развалянето на договора с дължимите от него на ИЗПЪЛНИТЕЛЯ суми за доставките, изпълнени преди прекратяването на този Договор.

9. ДОПЪЛНИТЕЛНИ РАЗПОРЕДБИ

9.1. При изпълнение на договорните си задължения и при управление на отношенията си с трети лица, страните се задължават да действат съобразно принципите, съдържащи се в Антикоруptionната политика на ВЪЗЛОЖИТЕЛЯ – Приложение № 4, Кодекса за поведение и Бизнес Етика - Приложение № 5. Страните потвърждават, че не са извършили и няма да извършват никакви действия, които да представляват нарушение на същите политики или които биха довели до нарушаването им, включително на политиката за избягване на корупция от всякакъв вид при отношенията с конкретния ВЪЗЛОЖИТЕЛ, ИЗПЪЛНИТЕЛ или техни служители, подизпълнители и т.н

За всички неуредени въпроси от настоящия договор се прилагат Общите Условия на ВЪЗЛОЖИТЕЛЯ, приложими към договорите за възлагане на обществени поръчки – Приложение № 1.

Настоящият договор е подписан в два идентични оригинала на български и английски език. В случай на разминавания между английския и българския текст, предимство има българският.

Неразделна част от настоящия договор са:
Приложение № 1 – Общи условия;
Приложение № 2 – Техническа Спецификация и

the CONTRACTING AUTHORITY:

- In case of any default with 7 days written notice addressed to the SUPPLIER

- in case of interruption of the operation of main equipment or in case of accident caused by the SUPPLIER as well as in cases under Art. 4.1 and 4.2. immediately without notification.

8.4 In case of termination of the contract as per 8.3 the CONTRACTING AUTHORITY shall be entitled to receive liquidated damages as per Art. 7.1.

CONTRACTING AUTHORITY has the right to set off all amounts that are due to SUPPLIER for deliveries completed before termination with the compensation for the losses described above in this clause.

9. SUPPLEMENTARY PROVISIONS

9.1. The Parties agree that in conducting their business and managing their internal relations, both the CONTRACTING AUTHORITY and the SUPPLIER shall operate by reference to the principles contained in the CONTRACTING AUTHORITY's Anti-Corruption Policy - Appendix № 4, Code of Conduct and Business Ethics - Appendix № 5. The Parties shall not engage in any conduct that would constitute a breach of these Policies or would result in a breach of these Policies, including the avoidance of corruption of any kind within relations towards respectively the CONTRACTING AUTHORITY and SUPPLIER, their employees, sub-contractors, etc.

This contract complies with the General Terms of CONTRACTING AUTHORITY applicable to contracts for public procurement – Attachment 1.

The present contract was signed in two identical originals in Bulgarian and in English language. In the event of conflict between the English and Bulgarian language versions of this agreement, the Bulgarian language version shall prevail.

An integral part of the present contract are:
Appendix 1 - General Terms and Conditions;
Appendix 2 – Technical Specification and schedule;
Appendix 3 – Negotiation protocol, Technical and

график за изпълнение;
Приложение № 3 – Протокол от договаряне, ценова и техническа оферта;
Приложение № 4 – Антикорупционната политика и Декларация за спазване на антикорупционната политика;
Приложение № 5 – Кодекса за поведение и Бизнес Етика;

ВЪЗЛОЖИТЕЛ.....
Гари Левсли
Изпълнителен Директор

ИЗПЪЛНИТЕЛ:.....
Мирослав Марков
Управител



Price offer;
Appendix 4 – CONTRACTING AUTHORITY's Anticorruption Policy and Corrupt practices policy compliance statement;
Appendix 5 – CONTRACTING AUTHORITY's Code of Conduct and Business Ethics;

CONTRACTING AUTHORITY:
Garry Levesley
Executive Director

CONTRACTOR:
Miroslav Markov
Manager



ОБЩИ УСЛОВИЯ

Приложими към договорите за обществени поръчки, сключвани от "КонтурГлобал Марица Изток 3" АД

Настоящите Общи Условия се прилагат и са неразделна част от всеки договор за обществена поръчка (Договор), вече сключен или, който предстои да бъде сключен от Възложителя с Изпълнител, при условие че въпросните договори или проекто-договори (за целите на провеждането на процедура за възлагане на обществена поръчка съгласно Закона за обществените поръчки) препращат към тези Общи Условия като неразделна част от него.

1. ДЕФИНИЦИИ

За целите на настоящите Общи Условия, освен ако контекстът изисква друго, следният израз има следното значение:

"Установени Стандарти на Изпълнение" означава всички стандарти, практики и процедури, които се очаква да бъдат спазени при изпълнението на договорните задължения във връзка с извършването на доставките или услугите и при предприемането на подобна дейност като цяло, при използването на нивото на умения, грижа, точност и предвидливост, които е разумно и нормално да бъдат очаквани от висококвалифициран и опитен изпълнител при спазване на всички разрешителни и разпоредбите на приложимото право и при извършването на същия вид дейност при същите или подобни на обстоятелствата и условията, уговорени в настоящия договор;

"Конфиденциална Информация" означава всякаква информация касаеща Възложителя (в това число и без ограничение по вид всякаква информация свързани с дейността на Възложителя или всяка друга страна) която се представя на Изпълнителя в писмена, графична, фотографска, форма или под формата на видео/аудио запис или всякаква друга форма, която се разчита от машина или такава предоставена на Изпълнителя устно.

GENERAL TERMS AND CONDITIONS

Applicable to Public Procurement Contracts of ContourGlobal Maritsa East 3 AD

The present General Terms and Conditions shall apply as and shall be an inseparable part of any public procurement contract "the Contract" entered or to be entered into by the Contracting Authority with any Contractor, where such an agreement or a draft public procurement agreement (for the purposes of carrying out the respective procedure on public procurement under the Public Procurement Act) refers to these General Terms and Conditions as inseparable part thereof.

1. DEFINITIONS

In this General Terms and Conditions unless the context otherwise requires, the following terms and phrases shall have the following meaning:

"Accepted Performance Standards" shall be all standards, practices and procedures expected to be complied with in relation to the performance of contractual obligations in relation to the performance of the Services and in the general conduct of such undertaking exercising that degree of skill, diligence, prudence and foresight which would reasonably and ordinarily to be expected from a highly skilled and experienced party complying with the approvals and all applicable laws and engaged in the same type of activity under the same or similar circumstances and conditions as those contemplated by this contract;

"Confidential Information" shall mean any and all information of the Contracting Authority (including, without limitation by specification, any information relating to any activity of the Contracting Authority or any other party) that is disclosed to the Contractor in written, graphic, recorded, photographic or any machine readable form or that is orally conveyed to the Contractor.

„Приложимо законодателство срещу подкупването“ означава американския Закон за предотвратяване на международни корупционни практики (ЗПМКП), изричните условия на Конвенцията на ОИСР за борба с подкупването на чужди длъжностни лица в международните търговски сделки от 21-ви ноември 1997г. (Конвенцията на ОИСР) ратифицирана от България на 22 декември 1998г. и всякакво приложимо законодателство по прилагане на законодателство срещу подкупването на местната за Изпълнителя юрисдикция.

„Приложими закони и разпоредби“ означава приложимите закони срещу подкупването и законите срещу „пране на пари“ и тероризъм и законите за икономически санкции на САЩ местната за Изпълнителя юрисдикция, както и Наказателния кодекс, Закон за административните нарушения и наказания и всяко приложимо законодателство по тези въпроси в България.

„Член на семейството“ означава родител, съпруг/а, дете, брат/сестра, чичо или леля.

„Държавно длъжностно лице“ означава (i) всяко длъжностно лице или служител на държавен орган (независимо дали е изпълнителен, законодателен, съдебен или административен), представителство или способ на управлението включително местни органи на управлението или държавно предприятие или обществена международна организация; (ii) всяко лице действащо в качеството си на официален представител на орган на управлението, отдел, представителство, способ на управлението или обществена международна организация; (iii) всеки кандидат за политически пост; (iv) всяка политическа партия.

„Забранено плащане“ означава всяко предложение, подарък, плащане или обещание за плащане или разрешаване плащането на средства или каквато и да е ценност, пряко и косвено на държавен служител включително за употреба или полза на което и да е физическо или юридическо лице до степен, че човек знае или има разумни причини да вярва, че всички или част

„Applicable Anti-Bribery Laws“ means the U.S. Foreign Corrupt Practices Act (“FCPA”), the substantive provisions of the OECD Convention on Combating Bribery of Foreign Public Officials in International Business Transactions, Dated 21 November 1997 (“OECD Convention”) ratified by Bulgaria on December 22, 1998, and any applicable implementing legislation, the anti-bribery laws of the home jurisdiction of Contractor.

„Applicable Laws and Regulations“ mean the Applicable Anti-Bribery Laws and the Anti-Money Laundering, Anti-Terrorism and Economic Sanction laws of the United States and the home jurisdiction of Contractor as well as the Penal Code and Law on Administrative Offences and Sanctions and all other applicable legislation in Bulgaria in this regard.

„Family Member“ means a parent, spouse, child, sibling, uncle or aunt.

„Government Official“ means (i) any officer or employee of a government, department (whether executive, legislative, judicial or administrative), agency or instrumentality of such government, including a regional governmental body or a government-owned business, or a public international organization; (ii) any person acting in an official capacity for or on behalf of such government, department, agency, instrumentality, or public international organization; (iii) any candidate for a political office; or (iv) any political party.

„Prohibited Payment“ means any offer, gift, payment, promise to pay, or authorization of the payment of any money or anything of value, directly or indirectly, to a Government Official, including for the use or benefit of any other person or entity, to the extent that one knows or has reasonable grounds for believing that all or a portion of the money or thing of value which was given or is to be given to such other person or

от средствата или ценната вещ, които са дадени или престои да бъдат дадени на друго физическо или юридическо лице ще бъдат платени, предложени, обещани или дадени или ще бъде разрешено да бъдат изплатени от друго такова физическо или юридическо лице, пряко или косвено, на държавен служител с цел да (i) се повлияе на действие или решение на държавния служител в качеството му на такъв; (ii) склонят държавно длъжностно да направи или да не направи дадено действие в нарушение на законовите му задължения; (iii) се подsigури непотчено предимство; или (iv) склонят държавния служител да използва влиянието си в управлението или негов способ, за да въздейства или повлияе на действие или решение на управлението или негов способ с цел да се помогне придобиването или запазването на бизнес или такъв да бъде насочен към която и да е страна.

2. ПРАВА И ЗАДЪЛЖЕНИЯ НА ВЪЗЛОЖИТЕЛЯ

2.1. Задължения на Възложителя Възложителят:

2.1.1. предоставя на Изпълнителя при негова писмена молба всяка информация необходима за изпълнението или част от него, ако подобна информация е на разположение на Възложителя;

2.1.2. осигурява на Изпълнителя всяко необходимо съдействие за приемане на изпълнението при условията на чл. 6.1. от тези Общи условия;

2.1.3. плаща Цената, при условията на Договора и спазване на т.7.1 от тези Общи условия.

2.2. Права на Възложителя

Възложителят има следните права:

2.2.1. извършва проверки на изпълнението и всяка част/етап от него, включително, но не само, да използва експерти за целта, както е договорено по-долу;

entity, will be paid, offered, promised or given or authorized to be paid by such other person or entity, directly or indirectly, to a Government Official, for the purpose of either (i) influencing any act or decision of the Government Official in his official capacity; (ii) inducing the Government Official to do or omit to do any act in violation of his lawful duty; (iii) securing any improper advantage; or (iv) inducing the Government Official to use his influence with the government or instrumentality thereof to affect or influence any act or decision of such government or instrumentality, in order to assist in obtaining or retaining business or in directing business to any party.

2. RIGHTS AND OBLIGATIONS OF CONTRACTING AUTHORITY

2.1. Obligations of Contracting Authority Contracting Authority shall:

2.1.1. provide upon Contractor's written request any information necessary for the performance or any part thereof, should such information be available with Contracting Authority;

2.1.2. provide to Contractor any assistance in relation to acceptance of the completed performance subject to Article 6.1 of these General Terms;

2.1.3. pay the payment in accordance with the Contract and subject to Article 7.1 of these General Terms.

2.2. Rights of Contracting Authority

Contracting Authority shall be entitled to:

2.2.1. carry out inspections on the performance and any part/stage thereof, including but not limited to use experts for this purpose as agreed hereunder;

| | |
|---|---|
| <p>2.2.2. да изисква изпълнението на работите/услугите да бъде приключено в рамките на срока, определен в Договора;</p> <p>2.2.3. да откаже да плати цената или част от нея, в случай на неточно изпълнение (цялостно или частично).</p> <p>2.2.4. Да допуска Изпълнителя до работа само с наряд и след проведен инструктаж в съответствие с действащите правилници и нормативни актове и съгласно двустранният Споразумителен протокол по ТБ /Приложение към договори за извършване на услуга или строителство/.</p> <p>2.2.5. Да назначи със заповед лице или група лица от своя персонал, отговорен за решението на всички въпроси, възникнали в процеса на работата, както и приемането с протокол на обекта.</p> | <p>2.2.2. require the performance of the works/services to be completed within the term set out in the Contract;</p> <p>2.2.3. refuse payment of the consideration or part thereof in case of incorrect performance (whether full or partial);</p> <p>2.2.4. provide Contractor with access to the site only with a permit to work and following an induction in accordance with the relevant procedures and regulations and according to the bilateral protocol on labour safety (Attachment to contracts for service or works);</p> <p>2.2.5. appoint a person or a group of persons to handle issues related to the performance of the entrusted work as well as to sign the protocol for the handing over of the site .</p> |
| <p>3. ПРАВА И ЗАДЪЛЖЕНИЯ НА ИЗПЪЛНИТЕЛЯ</p> | <p>3. RIGHTS AND OBLIGATIONS OF CONTRACTOR</p> |
| <p>3.1. Задължения на Изпълнителя</p> | <p>3.1. Obligations of Contractor</p> |
| <p>Изпълнителят е длъжен да:</p> <p>3.1.1. полага най-малко дължимата грижа на добрия търговец при изпълнението и при изпълнението на всяко от своите задължения по Договора;</p> <p>3.1.2. да изпълни възложената по Договора работа качествено, в срок и при спазване на приложимите законови разпоредби;</p> <p>3.1.3. да отстранява за своя сметка недостатъците в работите извършени с качество, различно от условията на договора, в рамките на договорения краен срок;</p> <p>3.1.4. да поддържа площадката чиста и подредена;</p> <p>3.1.5. да осигури персонала си с отличителни знаци на Изпълнителя;</p> <p>3.1.6. да осигурява условия за безопасна работа, съгласно изискванията на</p> | <p>Contractor shall:</p> <p>3.1.1. apply at least the due care of good merchant as to the performance and as to the fulfilment of any of the obligations of Contractor under the Contract;</p> <p>3.1.2. complete the entrusted work under the Contract in compliance with the quality and term required under the Contract and in compliance with the applicable statutory requirements;</p> <p>3.1.3. repair at their expense performed works with quality different from the conditions within the term of the contract.;</p> <p>3.1.4. maintain the site clean and tidy;</p> <p>3.1.5. provide their personnel with individual signs of Contractor;</p> <p>3.1.6. provide safe working conditions</p> |

| | |
|---|--|
| <p>нормативните актове и действащите правила на Възложителя по безопасност на труда, пожаробезопасност и безопасност на движението;</p> <p>3.1.7. няма право да се позове на незнание и/или непознаване на обекта, проекта, изискванията на нормативните документи и предмета на Договора, поради която причина да поиска Допълнение към този договор;</p> <p>3.1.8. може да изнася инструменти, приспособления и инвентар само срещу заверен от охраната опис, че същите са внесени от Изпълнителя на площадката на Възложителя;</p> <p>3.1.9. приключи изпълнението, както и всяка част/етап от него (ако има такива) в съответствие с всички законови изисквания и изискванията на Договор;</p> <p>3.1.10. спазва инструкциите на Възложителя по отношение на изпълнението и Установените Стандарти за Изпълнение;</p> <p>3.1.11. осигури необходимото съдействие на Възложителя за извършване на проверки на изпълнението, включително съгласно чл. 5 от Общите Условия;</p> <p>3.1.12. обезщети Възложителя за всички причинени щети и пропуснати ползи, резултат от неизпълнение на Договора от страна на Изпълнителя;</p> <p>3.1.13. поиска писмено от Възложителя информацията, необходима за извършване на изпълнението;</p> <p>3.1.14. не прехвърля правата си по Договора на трета страна, освен при условието на писмено съгласие от Възложителя и при спазване на Закона за обществените поръчки;</p> <p>3.1.15. осигури гаранциите за изпълнението след приключване на същото, ако се изисква, съгласно разпоредбите на приложимото право и/или Договора (включително, но не само гаранции за извършени строителни и/или ремонтни работи и/или доставка на движими вещи).</p> | <p>according to the statutory requirements, the procedures and regulations of Contracting Authority on labour safety, fire safety and transport safety;</p> <p>3.1.7. not refer to lack of knowledge of the site, project, statutory requirements and the purpose of the Contract in order to request extension of the term of the Contract;</p> <p>3.1.8. take out instruments and devices only against a list certified by security guards that these has been brought to the site of Contracting Authority by Contractor;</p> <p>3.1.9. complete the performance as well as any part thereof (if any) in accordance with all statutory provisions and the requirements of this Contract;</p> <p>3.1.10. observe the instructions of Contracting Authority with regard to the performance and the Accepted Performance Standards;</p> <p>3.1.11. provide Contracting Authority with the assistance necessary to carry out inspections of the performance, including as provided for in Article 5 of the General Terms and Conditions;</p> <p>3.1.12. compensate Contracting Authority for any damages suffered and benefits forgone as a result of default of of the Contractor ;</p> <p>3.1.13. apply in writing to Contracting Authority for the information necessary for the completion of the performance;</p> <p>3.1.14. not assign its rights arising out in respect with the Contract to any third party, unless upon Contracting Authority's written consent, and subject to the provisions of the Procurement Act;</p> <p>3.1.15. provide guarantees for the performance after the completion thereof if required under the applicable Law and/or the Contract (including but not limited to guarantees for construction and/or refurbishment works performed and/or for movables delivered as the case may be);</p> |
|---|--|

| | |
|--|---|
| <p>3.1.16. На основание чл. 25, ал. 1, т. 2 от Закона за МВР Изпълнителят се задължава в три дневен срок от подписване на договора да подаде искане до РЗ "Сигурност" към РДВР гр. Стара Загора за издаване на разрешение за работа или за извършване на конкретно възложена задача на всички физически лица, които при изпълнение предмета на договора трябва да имат достъп до Електроцентраля „КонтурГлобал Марица Изток 3" АД, в качеството му на стратегически обект от значение за националната сигурност. Лицата не получили разрешение за работа или за извършване на конкретно възложена задача няма да получават достъп до Електроцентраля „КонтурГлобал Марица Изток 3" АД.</p> | <p>3.1.16. Within three business days from contract signing and on the basis of article 25, paragraph 1, section 2 of the Ministry of Interior Act, Contractor shall be obliged to submit a request for issuance of a work permit or a permit for the specific activities to be performed in the regional service "Security" part of the Stara Zagora police department unit for all individuals that during the period of contract performance shall need access to the TPP "ContourGlobal Maritsa East 3" AD, due to its quality of a site with strategic significance for national security. The individuals that are not granted a work permit or permit for performance of the entrusted project shall not have access to the TPP "ContourGlobal Maritsa East 3" AD.</p> |
| <p>3.1.17. Предостави на Възложителя заедно с подписания договор фотокопие от валидно удостоверение за дейност по чл.36 от Закона за технически изисквания към продуктите (ЗТИП) за работа по съоръженията с повишена опасност (СПО) по смисъла на чл. 32 от същия, които ще монтира, преустройва и/или ремонтира. Ако по време на изпълнение на настоящия Договор удостоверението не бъде презаверено, да преустанови веднага работа и уведоми Възложителя.</p> | <p>3.1.17. Submit to Contracting Authority, along with the signed contract, a copy of a valid certificate for activities as per Art. 36 from the Technical Requirements towards Products Act for works on installations with higher risk as defined in Art. 32 of the same, which Contractor shall install, modify and/or refurbish. If for the duration of the present Contract the certificate is not re-certified, Contractor shall terminate immediately all activities and inform Contracting Authority.</p> |
| <p>3.1.18. Монтира, преустройва и/или ремонтира СПО само по предварително заверена от органите за технически надзор документация, ако това се изисква от наредбите по чл.31 от ЗТИП.</p> | <p>3.1.18. Install, modify and/or refurbish installations with higher risk only as per documentation certified beforehand by the bodies for technical supervision, if this is required by the decrees in art. 31 of the Technical Requirements towards Products Act.</p> |
| <p>3.1.19. Допуска до работа само правоспособни и/или обучени лица, когато това се изисква от Българското законодателство.</p> | <p>3.1.19. Allow work access only to certified and/or trained personnel, when this is required by the Bulgarian legislation.</p> |
| <p>3.1.20. Представя на Възложителя при подписване на договора удостоверение, издадено от съответната териториална дирекция на НОИ, установяващо наличието, съответно липсата на трудови злополуки за последните три години. Същият документ се представя и за наетите подизпълнители. При промяна на така удостоверените обстоятелства Изпълнителят е длъжен своевременно да информира Възложителя, Констатирано сериозно нарушение на правилата за безопасност ще бъде основание</p> | <p>3.1.20 Present to Contracting Authority before signing of contract, a certificate issued by the relevant National Insurance Institute, establishing the presence, respectively absence of industrial injuries for the last three years. The same document shall be presented also for the subcontractors. In case of change to the declared circumstances, Contractor shall be obliged to inform Contracting Authority accordingly. Any serious breach of safety rules shall be considered as grounds for unilateral termination of the contract by Contracting Authority.</p> |

за едностранно разваляне на сключения договор от страна на Възложителя.

3.1.21. Изпълнителят е длъжен да изпълни възложеното му по силата на договора единствено с обявения от него при участието в процедурата подизпълнител. Областта, в която същият може да работи е съгласно техническата спецификация и максималният процент на участие на подизпълнителите при изпълнение на конкретен договор е не повече от 50% (петдесет процента). Неспазването на така поетото задължение е основание за едностранно прекратяване на договора от страна на Възложителя.

3.1.22. Изпълнителят е длъжен да контролира изпълнението на договора от страна на подизпълнителя, включително и ненаемането от страна на същия на подизпълнители.

3.1.23. Считано от влизането на договора в сила до датата на приемане на услугите/строителните работи Изпълнителят е длъжен да поддържа за своя сметка следните застраховки, свързани с извършването на услугите/строителните Работи:

(i) застраховка на персонала на Изпълнителя, а именно застраховка за отговорността на работодателя, изискуема по закон;

(ii) застраховка строителен риск;

(iii) застраховка срещу земетресение, наводнение, непреодолима сила и пожар.

Горепосочените застраховки следва да покриват всички рискове и да са за такава сума, която може да осигури адекватна защита срещу вреди и/или отговорност, чието възникване от или във връзка с услугите /строителните работи и трябва да бъде най-малко равна на застраховката, която се поддържа от добросъвестен изпълнител на подобни строителни работи, но във всеки случай не по-малка от цената по Договора.

Когато това е приложимо, застраховките, поддържани от Изпълнителя, трябва (i) да съдържат клаузи за суброгация в полза на Възложителя и (ii) включват Възложителя като допълнителен бенефициент. Всяка

3.1.21. Contractor shall perform the entrusted by the contract activities only with a sub-contractor announced by Contractor during the tender. The activities that sub-contractor shall perform are as per the technical specification and the maximum percentage of participation of a sub-contractor shall be 50% (fifty per cent). Non-observance of the obligation shall be considered as a ground for unilateral termination of the contract by Contracting Authority

3.1.22. Contractor shall be obliged to control the performance of the contract activities of its sub-contractors, including non-allowance of hiring of sub- contractors by the sub – contractor of the Contractor.

3.1.23. As from the date on which the contract is enforced until the Acceptance Date of the services/construction Works Contractor shall maintain at its expense the following insurances in relation to the services/construction works to be performed:

(i) insurance in respect to the personnel of Contractor, namely employer's liability insurance required by law;

(ii) construction risk insurance;

(iii) Earthquake insurance, flood, Force Majeure, fire.

The above described insurances shall cover any risks and in such amounts as shall be adequate to provide full protection against damages and/or liabilities that can be reasonably foreseen as capable of arising from or in relation to the construction works and shall be at least equal to those maintained by responsible Contractors performing similar services/construction works, but in any case shall not be of amount less than the amount of payment.

To the extent applicable, insurance maintained by Contractor shall (i) contain clauses of subrogation in favour of Contracting Authority and (ii) include Contracting Authority as additional insured. Any such insurance shall be

застраховка трябва да бъде при условия, които отговарят на изискванията на Приложимото право. Условията на тези застраховки подлежат на одобрение от Възложителя. Веднага след сключването на застрахователните договори Изпълнителят снабдява Възложителя с полиците, удостоверяващи застрахователното покритие. Изпълнителят незабавно предоставя доказателства за подновяване на застраховките и плащане на съответните премии.

В случай че Изпълнителят не успее или откаже да сключи застраховка или да поддържа застраховка, изискуема съгласно тези Общи Условия, или да снабди Възложителя с удостоверения за подновяване, когато и както са поискани от Възложителя, последният, независимо от останалите си права, има правото да сключи застраховката за сметка на Изпълнителя, като в този случай сумите платени от Възложителя стават дължими и изискуеми от Изпълнителя.

3.2. Права на Изпълнителя

Изпълнителят има следните права:

3.2.1. да получи цената за изпълнението, както е договорено в Договора, при спазване на Общите Условия;

3.2.2. да поиска писмено от Възложителя всяка информация необходима за Изпълнението или част/етап от него, ако Възложителя разполага с подобна информация;

4. РАЗХОДИ И РАЗНОСКИ

Всички разходи и разноси по и/или във връзка с изпълнението ще бъдат изцяло за сметка на Изпълнителя освен при изрична писмена уговорка за противното.

5. ПРОВЕРКИ НА ИЗПЪЛНЕНИЕТО

5.1. Проверки на Възложителя

Възложителят има право да извършва проверки на изпълнението на всяка част/етап от него (както преди, така и след неговото

on such terms as shall be required in order to comply with the requirements under any applicable law. The terms of such insurances shall be approved for this purpose by Contracting Authority. Contractor shall promptly after placing such insurances, provide Contracting Authority with certificates of insurance evidencing such insurance coverage. Contractor shall promptly provide Contracting Authority with evidence of such renewal and of the payment of the relevant premiums.

Should Contractor fail or refuse to obtain or to maintain in force any insurances required to be effected by it under this contract or to provide Contracting Authority with renewal certificates as and when required by Contracting Authority, without prejudice to any of its other rights, shall have the right to procure such insurance at the Contractor's expense in which event any sums so paid by Contracting Authority shall immediately become due and payable by Contractor.

3.2. Rights of Contractor

Contractor shall be entitled:

3.2.1. to the payment for the performance as agreed in the Contract, subject to the conditions of these General Terms and Conditions;

3.2.2. to apply in writing to Contracting Authority for any information necessary for Performance or any part/stage thereof, if such information is available with Contracting Authority.

4. EXPENSES AND COSTS

Unless otherwise explicitly agreed in writing, any expenses and costs for and/or in relation to the performance shall be fully for the account of Contractor.

5. INSPECTIONS OF THE PERFORMANCE

5.1. Contracting Authority's Inspections

Contracting Authority shall be entitled to carry out inspections of the performance at any part/stage thereof (whether prior to or after its

приключване). За целта Възложителят може да поиска писмената оценка на независим експерт на Изпълнението или на част/етап от него.

5.2. Съдействие от Изпълнителя

Изпълнителят осигурява на Възложителя необходимото съдействие във връзка с извършването на проверките, включително, но не само като осигурява достъп до помещенията и документацията си и представянето на писмен отчет.

6. ФАКТУРИ

6.1. Издаване на фактури

Цената или съответната част от нея се фактурират от Изпълнителя на Възложителя в срок до 5 /пет/ дни от датата на подписване на Приемно-предавателен протокол за изпълнението или за съответната част/етап от него без възражение, надлежно подписан от двете страни.

Във всяка фактура ясно се отбелязва номера на поръчката или Договора и към нея се прилага копие от Приемно-предавателния протокол.

7. ПЛАЩАНЕ НА ЦЕНАТА

7.1 Плащане на цената

Цената или съответната фактурирана част от нея се заплащат от Възложителя, при условие че:

7.1.1. няма възражения, направени от Възложителя и записани в Приемно-предавателния Протокол съгласно чл. 6 от настоящите Общи Условия, и

7.1.2. няма съставен акт за нарушение на задължения по мерките по осигуряване на безопасността по труда по Споразумителния протокол по ТБ. В този случай Възложителя удържа наложената на Изпълнителя санкция от дължимата сума по Договора.

7.1.3. е представена и приета оригинална фактура за доставката, услугата или строителство.

completion). For this purpose, Contracting Authority may request for third party expert's written assessment of the performance or a part of it.

5.2. Contractor's Assistance

Contractor shall provide to Contracting Authority all the necessary assistance in relation to Contracting Authority's inspections, including but not limited to access to Contractor's premises and documentation and submission of provision of written report.

6. INVOICES

6.1. Issuance of Invoices

The payment or the respective part thereof shall be invoiced by Contractor to Contracting Authority within 5 /five/ days from the date of the bilateral acceptance certificate or the respective part/stage thereof without objection duly signed by the parties.

Each invoice shall clearly state the Purchase Order or Contract number and shall be accompanied by a copy of the Delivery-Acceptance Protocol.

7. PAYMENT OF PAYMENT

7.1 Payment of Payment

The payment or the respective part thereof invoiced shall be payable by the Contracting Authority on condition that:

7.1.1. no objections of Contracting Authority have been recorded in the bilateral acceptance protocol under Article 6 of these General Terms and Conditions; and

7.1.2. there is no act issued for breach of undertaking to comply with the safety measures under the bilateral protocol on labour safety. In this case Contracting Authority shall retain the amount of the penalty imposed on Contractor from the due Payment under the Contract.

7.1.3 the respective original invoice for delivery, service or construction works is presented and accepted.

7.2. Срок на плащане

Цената или съответната фактурирана част се изплащат от Възложителя съгласно в срок от 60 /шестдесет/ дни от получаването на фактурата и при условията на чл. 7.1. по-горе.

8. ГАРАНЦИЯ ЗА ИЗПЪЛНИЕ

8.1. Задължение на Изпълнителя да осигури Гаранция за Изпълнение

При подписването на договора и при условията, определени от Закона за обществените поръчки Изпълнителят предоставя на Възложителя Гаранция за Изпълнение. Предоставянето на подобна гаранция за изпълнение от Изпълнителя е условие за подписване на Договора от Възложителя.

8.2. Форма на Гаранцията за Изпълнение

Гаранцията за изпълнение може да бъде под формата на (i) банкова гаранция съгласно одобрен от Възложителя образец, или (ii) паричен депозит. Размерът на гаранцията се определя от Възложителя.

8.3. Освобождение на Гаранцията за Изпълнение

Гаранцията за Изпълнение се освобождава от Възложителя само след надлежното приключване на Изпълнението от Изпълнителя и при условията на чл. 7.1. от настоящите Общи Условия, освен когато Договора предвижда допълнителни срокове и/или условия за освобождение на гаранцията или на част от нея (като изтичане на законен или договорен гаранционен срок).

8.4. Право на прихващане

Възложителят има право да извърши прихващане с предоставената Гаранция за Изпълнение за свои вземания (вземания, възникнали преди или след приключване на Изпълнението или някоя част от него в рамките на съответните гаранционни периоди или след това) срещу Изпълнителя. В случай на подобно прихващане Изпълнителят, без предварителна покана, е длъжен да възстанови Гаранцията за Изпълнение до

7.2. Term for Payment

The invoiced contract price or the respective part of it shall be payable by Contracting Authority within 60 (sixty) days as of receipt of the invoice, subject to the conditions under Article 7.1. above.

8. PERFORMANCE GUARANTEE

8.1. Contractor's Obligation to Provide Performance Guarantee

Pursuant to the Public Procurement Act and upon performance of the contract Contractor shall present to Contracting Authority a performance guarantee. Provision of such performance guarantee by Contracting Authority to Contractor shall be a pre-condition for Contracting Authority to sign the Contract.

8.2. Form of the Performance Guarantee

The Performance Guarantee shall be in form of (i) bank guarantee in accordance with an approved by Contracting Authority standard form and/or (ii) cash deposit. The amount of the Performance Guarantee shall be determined by the Contracting Authority.

8.3. Release of the Performance Guarantee

The performance guarantee shall be released by Contracting Authority only after having the performance is properly completed by Contractor and subject to the conditions set out in Article 7.1 unless the Contract specifies additional terms and/or conditions for release of the guarantee or a part thereof (such as the expiry of statutory or contractual guarantee performance periods).

8.4. Right to Set-Off

Contracting Authority shall be entitled to set-off any of its claims (claims arising out whether before the completion of the performance or any part thereof or thereafter within the respective guarantee performance period or afterwards) towards Contractor against the performance guarantee given. In case such a set-off is carried-out, the Contractor shall, without having been invited to do so, immediately extend the performance guarantee to its initial amount

първоначалния ѝ размер (независимо дали чрез банкова гаранция или паричен депозит). В случай на забава за изпълнението на това задължение Изпълнителят дължи неустойка в размер на законната лихва върху цялата сума на Гаранцията за Изпълнение за срока на забавата.

8.5. Без лихви върху Гаранцията за изпълнението

Възложителят не дължи лихви върху Гаранцията за Изпълнение, освен ако (i) има изрична уговорка за противното между Страните и (ii) при условие че гаранцията е предоставена като паричен депозит.

9. ИЗИСКВАНИЯ КЪМ МАТЕРИАЛИТЕ И СТОКИТЕ И СЕРТИФИКАТИ ЗА КАЧЕСТВО

9.1. Изисквания

Всички материали и/или стоки, които ще бъдат доставени, използвани и/или прехвърлени на Възложителя по Договора трябва да бъдат нови, и трябва да отговарят на техническите изисквания по Договора, Българските държавни стандарти и/или да имат нанесена маркировка „СЕ“ за съответствие със съществените изисквания, когато са приложими за тях наредбите по чл 7 от ЗТИП. В случай, че липсват специфични изисквания към материалите и/или стоките в Договора, ще се прилагат съответните законови изисквания към датата на подписването на Договора. Извършваните работи трябва да отговарят на изискванията на ЗУТ, ЗТИП, техническите правилници, правилата за безопасност на труда и условията на този договор.

9.2 Сертификати и декларации за съответствие

Изпълнителят предоставя на Възложителя сертификати за качество за всички материали и/или стоки, описани в чл. 9.1. по-горе. Сертификатите за качество се представят преди Изпълнението и подлежат на одобрение от Възложителя.

Изпълнителят предоставя на Възложителя

(whether as cash deposit or through a bank guarantee). In case of delay to comply with the preceding sentence, Contractor shall be liable to pay to Contracting Authority a penalty at the amount of the statutory interest on the full amount of the performance guarantee for the period of the delay.

8.5. No interest on the Performance Guarantee

Contracting Authority shall not be liable for any interest on the performance guarantee, unless (i) otherwise explicitly agreed between the Parties and (ii) provided that the performance guarantee is given as a cash deposit.

9. REQUIREMENTS TO MATERIALS AND GOODS AND QUALITY CERTIFICATES

9.1. Requirements

Any materials and/or goods to be delivered, utilized and/or transferred to Contracting Authority under the contract shall be new and shall comply with the technical requirements under the contract, Bulgarian national standards and/or have the labelling “CE” for compliance with the essential requirements, when the decrees in art. 7 of the Technical Requirements towards Products Act are applicable. In case no specific requirements as of the materials and/or the goods are specified in the contract, the respective statutory requirements as at the date of signing the contract shall apply. The works shall conform to the requirements of the Bulgarian Construction Act, the Technical Requirements towards Products Act, the technical regulations, labour safety regulations and the terms of this contract.

9.2 Certificates and Declarations of Conformity

Contractor shall provide Contracting Authority with quality certificates for any of the materials and/or good as per Article 9.1. above. The quality certificates shall be provided prior to the performance and shall be subject to Contracting Authority’s prior approval.

Contractor shall provide Contracting Authority

сертификати за оценено съответствие със съществените изисквания и/или декларации за съответствие, когато това се изисква от наредбите по чл 7 от ЗТИП, приложими за доставената (монтирана, пусната в действие) стока.

9.3.Общи условия за работа

9.3.1. Когато за изпълнението на възложената задача се изисква разрешително, издадено от компетентен държавен орган, сертификат за акредитация, издаден от БСА или други неупоменати тук документи, притежаването на последните е задължително условие (напр. разрешително за дейности с отпадъци, лиценз за търговия с черни и цветни метали, ADR, сертификат за акредитация и други).

9.3.2. При доставката на химични вещества, препарати и продукти да се предоставят доказателства за извършена предварителна регистрация или същинска регистрация, съгласно изискванията на Регламент №1907/2006 на Европейския парламент и на съвета от 18 декември 2006 година относно регистрацията, оценката, разрешаването и ограничаването на химичните вещества и препарати (REACH).

9.3.3. При доставката на химични вещества и препарати да се спазват стриктно изискванията на Закон за защита от вредното въздействие на химичните вещества, препарати и продукти Обн., ДВ, бр. 10 от 4.02.2000 година и подзаконовите нормативни актове към него (задължително е представянето на информационни листи за безопасност).

9.3.4. Не се допуска доставяне на опасни химични вещества, препарати и продукти, които са забранени с Наредбата за опасните химични вещества, препарати и продукти, подлежащи на забрана или ограничения при търговия и употреба.

9.3.5. При доставката на стоки и/или услуги да използва технически изправни транспортни средства. Последното се удостоверява с валидно свидетелство за успешно преминал годишен технически преглед, когато е приложимо. Във всички случаи доставчика е

with certificates for conformity assessed for the essential requirements and/or with declarations of conformity, when required by the Regulations in Art. 7 of the Technical Requirements towards Products Act, applicable towards the delivered (installed and commissioned) goods.

9.3. General Conditions for Work

9.3.1. When performance of the entrusted activities requires a work permit issued by the competent government authority, certificate of accreditation issued by the BCA or other documents not mentioned here, holding the documents mentioned above is a necessary condition (e.g. a permit for activities involving waste, license for trade in ferrous and nonferrous metals, ADR, accreditation certificate, etc.).

9.3.2. When supplying chemical substances and products to provide proof of prior registration or an actual registration, as required by Regulation № 1907/2006 of the European Parliament and the Council of 18 December 2006 concerning the Registration, Evaluation, Authorization and Restriction of Chemicals (REACH).

9.3.3. When supplying chemicals to strictly observe the requirements of the Protection against the harmful effects of chemical substances, and products Act promulgated in State Gazette issue 10 dated 4.02.2000 year and regulations thereto (the presentation of safety data sheets mandatory is).

9.3.4. It is not allowed the delivery of hazardous chemical substances and products which are prohibited by the Regulation on hazardous chemical substances and products subject to prohibition or restrictions on their marketing and use.

9.3.5. When supplying goods and / or services to use roadworthy vehicles. The latter is evidenced by a valid certificate for successfully passed annual technical inspection, when applicable. In all cases the supplier is required to prevent contamination of the environment during

задължен да не допуска замърсяване на околната среда при извършваните транспортни дейности.

9.3.6. При изпълнението на възложената задача на територията на ТЕЦ, доставчиците на стоки и услуги са задължени да полагат непрекъснато усилия за предотвратяване на замърсяването.

9.3.7. При изпълнението на възложената задача на територията на ТЕЦ, доставчиците на стоки и услуги са задължени да докладват незабавно за събития, които могат да доведат до екологично замърсяване или за възникването на екологично замърсяване. Информация за начините за докладване ще получите от представителя на Възложителя преди започване на работата.

9.3.8. Когато изпълнението на възложената задача е свързано с боравене с опасни химични вещества и продукти, или опасни отпадъци, Възложителят може да изиска представяне на доказателства за проведено обучение за действия в случай на разлив. Във всеки случай такова обучение ще е предимство при избор на доставчик.

9.3.9. Доброто екологично представяне на доставчика е от важно значение за Възложителя. Предимство получават доставчиците, които обръщат специално внимание на опазването на околната среда и не са допускали замърсяване при извършване на задачи в миналото. Предимство носи и представяне на доказателства за разработена и внедрена сертифицирана система за управление на околната среда и здравословните и безопасни условия на труд.

9.3.10. Рационалното използване на природните ресурси, енергийните ресурси и материали на територията на ТЕЦ „КонтурГлобал Марица Изток 3“ е задължително.

9.3.11. Разделното събиране на отпадъците на територията на ТЕЦ „КонтурГлобал Марица Изток 3“ е задължително. Информация за разположението на площадките за събиране на отпадъците ще получите преди започване

transport activities.

9.3.6. When performing the entrusted task on the territory of the TPP, suppliers and service providers are required to make continuous efforts to prevent pollution.

9.3.7. When performing the entrusted task on the territory of the TPP, suppliers and service providers are required to immediately report events that may lead to environmental pollution or the occurrence of environmental pollution. Information on procedures of how to report relevant events will be provided by the representative of Contracting Authority prior to commencement of work activities.

9.3.8. When performance of the assignment is related to the handling of hazardous chemicals and products, or hazardous waste, Contracting Authority may require proof of completed training in the event of spillage. In any case, such training would be an advantage when selecting an Contractor.

9.3.9. Good environmental performance of the Contractor is important to Contracting Authority. Priority is granted to Contractors that pay particular attention to environmental protection and have not caused pollution when carrying out tasks in the past. An advantage is also evidence of developed and implemented certification systems for environmental management and occupational health and safety.

9.3.10. The rational use of natural resources, energy resources and materials in the ContourGlobal Maritsa East 3 TPP is mandatory.

9.3.11. Proper waste collection within the ContourGlobal Maritsa East 3 TPP is mandatory. Information about the location of sites for waste collection shall be provided prior to commencement of works in the cases when

на работа, когато транспортирането на отпадъците до площадките е задължение на доставчика.

9.3.12. Поддържането на чистота на работното място е задължително. Доброто представяне по отношение чистота на работното място носи предимство при провеждане на процедури за избор на доставчици.

9.3.13. Когато по изпълнението на възложена задача работят двама или повече доставчици на стоки и услуги, отговорното поведение и желанието да се обединят усилията за опазването на околната среда на всеки един от тях ще бъдат високо оценявани.

10. ОТГОВОРНОСТ

10.1.. Възложителят отговаря за забава на плащанията с неустойка в размер на законната лихва върху забавената сума за периода на забавата. Неустойката по предходното изречение не може да надвишава 8 (осем) процента от дължимата сума и с настоящото Страните се съгласяват, че тази сума изцяло обезщетява Изпълнителя.

10.2. В случай, че Изпълнителят допусне по своя вина неизпълнение, на което и да е задължение, произтичащо от настоящия договор, приложенията към него и посоченото в поръчката, същият дължи неустойка в размер на 8% от договорената цена, съгласно протокол от договарянето-Приложение № 3.

10.3. В случаите, когато Изпълнителят закъснее с приключването на изпълнението в договорения срок, с изключение на случаите на форс мажор, Изпълнителят дължи неустойка в размер 0,1% за всеки ден закъснение, но не повече от 8% от договорената цена .

10.4. Изпълнителя дължи неустойка при доставка на стоки и извършването на услуги, неотговарящи на условията на договора. Тези услуги ще се считат за недоставени и Изпълнителят ще плати неустойка в размера, посочен в т. 10.3. на този раздел до датата, на която същите бъдат предоставени в

transporting of waste to the sites is the responsibility of Contractor.

9.3.12. Keeping the workplace clean and tidy is mandatory. Well kept workplace is an advantage when carrying out procedures for selecting suppliers.

9.3.13. When two or more suppliers of goods and services are performing together entrusted tasks, responsible attitude and a desire to unite the efforts for environmental protection of each of them shall be highly valued.

10. LIABILITY

10.1. For any delayed payment Contracting Authority shall be liable for a penalty at the amount of the statutory interest on the due sum delayed for the period of delay. The penalty as per the preceding sentence shall not exceed 8 (eight) percent of the sum on which it is accrued and the Parties hereby agree that such penalty shall fully compensate Contractor.

10.2 Should Contractor fail to fulfill any of its obligations under the present contract, its attachments and specifications in the purchase order Contractor shall pay penalty amounting to 8% of the contract price in accordance with the Negotiation protocol – Appendix 3.

10.3. Should Contractor be in delay, except in the case of Force Majeure, Contractor shall pay penalty amounting to 0,1% of the contract price for each day of delay but more than 8% of the contract price.

10.4. Contractor shall pay penalty in case the delivered services do not conform to the terms of the contract. These services shall be deemed not delivered and Contractor shall be liable to pay penalties as per art. 10.3. until the date these services are provided in line with the requirements.

съответствие с изискванията.

10.5. Сумата от начислената неустойка по чл. 10.2, 10.3. и 10.4 не може да надвишава 15% от договорената.

10.6. При нарушаване от страна на Изпълнителя на законовите изисквания за трудовата безопасност, както и на тези, посочени в настоящия договор Възложителят има право да преустанови временно извършването на всякакви действия от Изпълнителя, като времетраенето зависи от сериозността на нарушението. След проверка и одобрение на предложения от страна на Изпълнителя корективен план Възложителят има право да позволи, съответно да забрани възстановяване на извършването на дейностите. Времето на преустановяване на дейностите не води до удължаване на срока за изпълнение на договора. В този случай Възложителят има право да поиска от Изпълнителя да организира и проведе допълнителен курс за обучение на ангажираните с изпълнението на договора персонал по въпросите на трудовата безопасност и с продължителност не по-малко от 16 ч.

10.7. При наличие на основанията, посочени в т. 10.6. Възложителят освен с правото да поиска преустановяване на изпълнението, описано в същата разпоредба, има право да наложи на Изпълнителя глоба съгласно Споразумителния протокол подписан между страните.

11. ФОРС МАЖОР (НЕПРЕОДОЛИМА СИЛА)

В случай, че някоя от страните не може да изпълни задълженията си по този договор поради непредвидено и непредотвратимо събитие от извънреден характер, възникнало след сключване на договора и засягащо изпълнението на договора, тя е длъжна в тридневен срок от възникване на събитието да уведоми другата страна за това. Това уведомление следва да бъде потвърдено от Българската Търговско-промишлена палата (БТПП). В случай, че уведомлението не бъде потвърдено от БТПП, страната не може да се

10.5. The aggregate amount of accrued liquidated damages under Art. 10.2, 10.3. и 10.4 shall not be more than 15% of the contract price.

10.6. Should Contractor violate the health and safety legal requirements as well as these specified in the present contract Contracting Authority may suspend any Contractor's activities and the term of the suspension shall depend on the gravity of the violation. After an inspection is performed and proposed by Contractor remediation plan is approved Contracting Authority shall have the right to allow or to ban the continuation of the works. The term of the contract shall not be prolonged with the term of the suspension. In this case Contracting Authority may request from Contractor to organize and hold a health and safety course to its personal who is engaged with the performance of the contract with duration of not less than 16 hours.

10.7. In case of Art. 10.6. Contracting Authority may not only suspend the works but also may request from Contractor to impose penalty to Contracting Authority in accordance with Agreement Protocol signed between the Parties.

11. FORCE MAJEURE

In case that any of the parties cannot fulfil its obligations per this contract due to an unforeseen and unavoidable event of extraordinary nature that has arisen following the conclusion of this contract it shall within three days from the occurrence of the event provide notice to the other party. This notice shall be confirmed by the Bulgarian Chamber of Commerce (BCC). Should the notice be not confirmed by the BCC the party shall not resort to Force Majeure. The occurrence of Force Majeure stops the performance of the contract. Following the resumption of the fulfillment of

позове на непреодолима сила. С настъпването на непреодолимата сила се спира изпълнението на договора. След възстановяването на изпълнението на договора срокът му се удължава с времето, през което е била налице непреодолимата сила.

12. ПРЕКРАТЯВАНЕ

12.1. Основания за прекратяване

Договорът се прекратява при наличие на някое от следните основания:

12.1.1. изтичане на срока на договора;

12.1.2. по взаимно съгласие на Страните;

12.1.3. в случай на форсмажорни обстоятелства, които отлагат изпълнението на задълженията на едната Страна за повече от 60 (шестдесет) дни;

12.1.4. в случай на открито производство по несъстоятелност срещу която и да е от страните;

12.1.5. назначаването на управител по реда на чл. 46, ал. 3 от Закона за особените залози да управлява имуществото на Изпълнителя или назначаването на какъвто и да е друг администратор или съдия-изпълнител на предприятието на Изпълнителя по законоустановената процедура;

12.1.6. Възложителят може, без това да попречи на търсенето на друго обезщетение за нарушаване на Договора, чрез писмено уведомление до Изпълнителя да развали Договора частично или изцяло: (а) в случай, че Изпълнителят не успее да достави или изпълни част или всички договорени работи за повече от 40 дни след уговорения срок (б) в случай, че Изпълнителят не успее да изпълни някое свое друго задължение по Договора или ако Изпълнителят не предприеме мерки за изпълнението на задълженията си до 10 дни след като е бил уведомен за това, при следните условия:

the contract its term shall be extended with the time during which the Force Majeure has been in effect.

12. TERMINATION

12.1. Termination Events

The Contract shall be terminated upon occurrence of the following events:

12.1.1. upon the expiry of the term of the contract;

12.1.2. upon mutual agreement of the Parties;

12.1.3. in case of Force Majeure Event that delays any Party's performance for more than 60 (Sixty) days;

12.1.4. in case bankruptcy proceedings against the Contractor and/or any of its shareholders are initiated;

12.1.5. appointment of a manager under the Article 46, para 3 of the Registered Pledges Act to manage Contractor affairs or appointment of any other administrator or receiver of the Contractor undertaking under a statutory procedure;

12.1.6. The Contracting Authority shall without giving up its right to seek other compensation for breach of the Contract through a written notice to the Contractor terminate the Contract partially or in full: (a) in the case Contractor does not deliver or perform a part or all of the contracted works within 40 or more days following the agreed term; (b) in case Contractor does not fulfil any other obligation according to the Contract or Contractor does not undertake actions to fulfil its obligations within 10 days following a notice to this effect according to the following terms:

12.1.6.1. Възложителят следва да уведоми писмено Изпълнителя за наличиостта на възникнало основание описано в т. 12.1.6 по-горе със 7 /седем/ дневно писмено предизвестие или, ако желае може да постави допълнителен срок за преодоляване или отстраняване на обстоятелствата, поради които Договорът може да бъде развален. Така предоставения допълнителен срок не се счита за продължаване на уговорения срок за изпълнение на съответното задължение и неустойките за забава остават дължими. Ако и след допълнителния срок Изпълнителят закъснее или не изпълни коректно договорните си задължения, Възложителят може да развали едностранно писмено договора от датата на изтичане на допълнителния срок. При развалянето на Договора Изпълнителят има право да получи цената само на успешно свършената работа, установена с двустранно подписан протокол и дължи на Възложителя неустойка от 10% върху стойността на недоставената стока или неизпълнената работа;

12.1.7. В случай, че Възложителят развали договора изцяло или частично съгласно чл. 13.1.6 от Общите Условия, той може да възложи на друго лице изпълнението на доставката или услугата и Изпълнителя ще бъде отговорен пред Възложителя за всички допълнителни разходи за това изпълнение, включително и за неустойките. Изпълнителят ще продължи изпълнението на този договор в частта, в която договорът не е прекратен;

12.1.8. При преобразуване на дружеството на Изпълнителя без получаване на предварително писмено съгласие от Възложителя за преобразуването.

12.1.9. Възложителят разваля едностранно договора без да е необходимо да дава допълнителен срок за изпълнение на възложените работи в случаите, упоменати в чл. 3.1.20; 3.1.21; и 3.1.22. Конкретните санкции за виновното поведение от страна на Изпълнителя се договаря в съответния договор.

12.2. Предизвестие за Прекратяване

12.1.6.1. Contracting Authority shall advise in writing the Contractor on the occurrence of a condition described in 12.1.6 above with a 7 /seven/- day written notice or it may choose to provide an extended term for overcoming or remedying the circumstances due to which the Contract may be terminated. This extended term shall not be deemed as an extension of the agreed term and the penalties remain due. If following the additional term the Contractor is in delay or does perform in a workman like manner its obligations the Contracting Authority may unilaterally terminate the Contract in writing as of the date when the extended period expires. In case of termination of the contract Contractor shall receive the payment only for the successfully completed work as determined with a bilateral acceptance certificate and owes to Contracting Authority a 10% penalty of the value of the goods or services that have not been delivered;

12.1.7. In case Contracting Authority terminates the contract in full or in part according to art. 13.1.6 above it shall assign to another person the performance of the delivery or service and the Contractor shall be responsible for all additional costs for this performance, including the penalties. Contractor shall continue the performance of the contract in the part that has not been cancelled.

12.1.8. upon transformation of Contractor without obtaining Contracting Authority's prior written consent on Contractor's transformation.

12.1.9. Contracting Authority shall unilaterally terminate the contract without giving extension of time for completion of signed activities in the cases quoted in 3.1.20; 3.1.21; и 3.1.22. The specific penalties for default of the Contractor shall be negotiated in the contract.

12.2. Notice of Termination

Възложителя има право да прекрати договора в срок от 7 /седем/ дни, след изпращане на предизвестие за прекратяване до Изпълнителя при настъпване на всяко от основанията, посочени в чл. 12.1. Предизвестие то трябва да посочва основанието за прекратяване.

12.3 Допълнително основание за прекратяване

12.2.1. Възложителят има право едностранно да прекрати във всеки един момент договора с изпращане на десет (10) дневно писмено предизвестие до Изпълнителя, в което се определя дали договорът ще бъде прекратен частично или изцяло и дата, от която прекратяването влиза в сила.

12.2.2. От датата на прекратяването, Изпълнителят трябва да прекрати всички дейности – предмет на уведомлението за прекратяване, но трябва да продължи работа по дейностите, които не са били прекратени, ако има такива.

12.2.3. В случай, че дейностите или част от тях са прекратени съгласно уведомлението за прекратяване, Изпълнителят има право да получи възнаграждение за частта от работата, която вече е извършил, или е в процес на завършване считано към датата на прекратяване.

12.2.4. Изпълнителят няма право да бъде компенсиран или обезщетен за разходи, направени или възникнали след датата на прекратяването, с изключение на разходи, които произтичат пряко и непосредствено от прекратяването на дейността, в случай, че Възложителят предварително е предоставил писмено разрешение за съответните разходи.

12.2.5. В случай на прекратяване на възложената дейност или част от нея, ИЗПЪЛНИТЕЛЯТ се задължава да предостави на ВЪЗЛОЖИТЕЛЯ всички документи, свързани с възложената дейност или частта от нея.

Contracting Authority shall be entitled to terminate the contract with 7 /seven/ day notice, to Contractor upon occurrence of any of the events as per Article 12.1. The termination notice shall specify the event which gave rise to the termination notice.

12.3. Additional ground for termination

12.3.1. Contracting Authority shall have the right unilaterally to terminate the contract by 10- day written notice sent to Contractor in which to be determined whether the contract will be terminated partially or in full and the date as from which the contract to be terminated.

12.3.2. As from the termination date Contractor shall discontinue all activities – subject to the termination notice, but shall continue to perform the activities which have not been terminated, if any.

12.3.3. Should activities of part of them be discontinued in accordance with the termination notice Contractor shall have the right to receive payment for the activities already performed or the performance of which has already been started as of the date of the termination.

12.3.4. Contractor shall not have the right to be compensated or indemnified for any expenses incurred or initiated after the termination date with the exception of those which are in direct relation with the terminated activities and Contracting Authority has approved such expenses in writing.

12.3.5. Should entrusted activities or part of them be terminated Contractor shall present to Contracting Authority all documents related to the entrusted activity or part of it.

13. ИЗВЕСТИЯ

Всички известия или уведомления, изпращани съгласно Договора, които трябва да бъдат в писмена форма, ще бъдат предавани лично или чрез факсимиле. Тези уведомления или известия се изпращат на съответната Страна на адреса, посочен в Договора и трябва да бъдат на вниманието на лицето посочено там. Известията, предавани лично, се считат в сила от момента на предаването. Известията, изпращани чрез факсимиле, се считат в сила от момента на получаване, а ако са получени в ден, който не е работен ден в мястото на получаването, или след края на работния ден, влизат в сила с началото на следващия работен ден.

14. ПОВЕРИТЕЛНОСТ

Всяка информация за дейността на Възложителя, която е станала известна на Изпълнителя, във връзка с договора или по друга причина, се счита стриктно поверителна. Изпълнителят не може без предварителното писмено съгласие на Възложителя да разкрива пред трети лица или власти тази информация, освен ако това не са изисквания на приложимото право.

При прекратяване на договорните отношения с Възложителя, Изпълнителят е длъжен да върне на Възложителя всички записи, данни и информация и всякакви други документи създадени или придобити по време на изпълнението на възложените дейности и всички техни копия. Тези материали остават изключителна собственост на Възложителя, освен ако не е уговорено друго в писмена форма. При прекратяване на договорните отношения Изпълнителят се съгласява да не използва повече всякаква конфиденциална информация.

Изпълнителят не отговаря за разкриването на каквато и да е конфиденциална информация, ако същата бъде разгласена с предварително писмено одобрение на Възложителя или съгласно заповед или изискване на съда, административен или друг държавен орган.

15. РАЗПОРЕДБИ, ОСТАВАЩИ В СИЛА**13. NOTICES**

Any notice or communication under or pursuant to the contract required to be in writing hereunder shall be given by personal delivery or by facsimile transmission. Such notice or communication shall be sent to the respective Party at the address specified in the contract and marked to the attention of the individual indicated therein. Any notice given by personal delivery shall be effective as from the time of such delivery. Any notice by facsimile transmission shall be effective when received provided that if receipt occurs on a day which is not a business day at the place of receipt or after business hours, it shall be deemed received at the opening of the business on the next business day.

14. CONFIDENTIALITY

Any information on Contracting Authority's affairs that has become known to Contracting Authority, whether with respect to the contract or otherwise, shall be treated as strictly confidential by Contractor. Contractor shall not, without the prior written consent of Contracting Authority, disclose to any third party or authority any such information, unless required under applicable law.

On termination of the contractual relationship with Contracting Authority, Contractor shall deliver to Contracting Authority all records, data, information, and any other documents produced or acquired during the performance of this Agreement and all copies thereof to the Company. Such material shall at all times remain the exclusive property of Contracting Authority, unless otherwise agreed in writing. Upon termination, Contractor agrees to make no further use or utilization of any Confidential Information.

Contractor shall not be liable for disclosure of any such Confidential Information if the same is disclosed with the prior written approval of Contracting Authority or is disclosed pursuant to the order or requirement of a court, administrative agency, or another governmental body

15. Severability

Any termination, annulment or invalidation of

Всяко прекратяване, обявяване за нищожен или за недействителен на настоящия Договор (на каквото и да е основание) не прекратява действието на разпоредбите, за които изрично или чрез тълкуване може да се направи извод, че остават в сила след прекратяването, обявяването за нищожен или недействителен. Подобно прекратяване не засяга придобитите права.

16. ОБЩИ РАЗПОРЕДБИ

16.1. Влизане в сила на Договора

Настоящият договор влиза в сила от датата, определена в договора.

16.2 Независим изпълнител

Изпълнителят потвърждава че е независим от Възложителя и се задължава да остане такъв. Изпълнителят няма право да задължава Възложителя, нито да поема задължения изрични или подразбиращи се от името на Възложителя освен ако не е упълномощен писмено за това.

Договорните взаимоотношения между Изпълнителя и Възложителя възникнали по силата на настоящото споразумение не следва да се тълкуват като създаване на съвместно предприятие, партньорство, представителство или отношение между работодател и служител.

16.3. Изменения и допълнения

Договорът може да бъде изменян и/или допълван след писмено споразумение между Страните, при спазване на условията, предвидени в Приложимото Право.

16.4. Архиви

Всяка страна поддържа пълен и точен архив и всяка друга документация, изисквана от всяка една от страните за целите на правилното администриране на настоящия Договор.

16.5. Приложима Право

this Contract (for whatever reason) shall not terminate any provision thereof which is expressly or impliedly provided to come into or to continue to be in force upon or after such termination, annulment or invalidation. Such a termination shall not affect the rights accrued.

16. GENERAL PROVISIONS

16.1. Entering into Force of the Contract

This contract shall enter into force on the date defined in the contract.

16.2 Independent Contractor

Contractor acknowledges that it is, and shall remain for all purposes, an independent Contractor, shall have no power, nor shall it represent that it has any power, to bind the Contracting Authority or to assume or create any obligation, expressed or implied, on behalf of the Contracting Authority, unless specifically authorized by the Contracting Authority in writing.

The contractual relationship between Contractor and Contracting Authority created hereby shall not be construed as creating a joint venture, partnership, agency or employment relationship between Contractor and Contracting Authority.

16.3. Amendments and Supplements

The Contract may be amended and/or supplemented only upon Parties' mutual written consent in so far as the applicable law allows.

16.4. Records

Each Party shall keep complete and accurate records and all other data required by each of them for the purposes of proper administration of this Contract.

16.5. Governing law

Договорът е сключен съгласно и към него се прилагат изискванията на българското право.

16.6. Разрешаване на спорове

Всички спорове, възникнали между Страните във връзка с настоящия Договор, се разрешават от компетентния български съд в гр. София.

16.7. Цялост

Договорът и тези Общи Условия представляват всички пунктове, по които Страните са се споразумели и постигнали разбирателство по предмета на този Договор и отменя всички предходни преговори, задължения и кореспонденции във връзка с предмета на настоящия Договор, освен ако приложимото право предвижда друго.

16.8. Етични изисквания

Изпълнителят е длъжен да спазва националното законодателство във връзка с трудовите правоотношения и изискванията за възнаграждение.

Изпълнителят се задължава да не наема на работа деца.

Изпълнителят се задължава да не използва хора против волята им.

Изпълнителят се задължава да позволява на служителите си да се присъединяват или да създават синдикати без изискване за предварително съгласие.

Изпълнителят се задължава да няма дискриминационно отношение спрямо служителите си и да ги третира с достойнство и уважение без каквато и да е форма на физически, сексуален, психологически или вербален тормоз.

Изпълнителят се задължава да предоставя сигурна и здравословна среда за работа и да спазва националното законодателство в областта на сигурността и околната среда.

Всяко нарушение на гореописаното следва да се третира като неизпълнение на договора и КонтурГлобал Марица Изток 3 има право на обезщетение; в допълнение Възложителят има право да извършва проверки на обектите на Изпълнителя, за да се увери в

The contract shall be construed and governed by the laws of Bulgaria.

16.6. Dispute resolution

Any disputes arising out with respect to the contract between the Parties shall be resolved by the competent Bulgarian court in Sofia city.

16.7. Entire Agreement

The Contract and these General Conditions shall constitute the entire agreement and understanding between the Parties in relation to the subject matter of this Contract and shall supersede all prior negotiations, commitments and writings in relation to the subject matter of this Contract Agreement, unless the applicable law provides otherwise.

16.8. Ethical requirements

Contractors shall respect the National Regulations regarding employment and salary conditions

Contractors shall not employ child labour.

Contractors shall not employ forced labour.

Contractors shall allow their employees to join or create unions without any previous authorization

Contractors shall not adopt any discriminatory behaviour with their employees and shall treat them with dignity and respect, without any form of physical, sexual, psychological or verbal abuse

Contractors shall provide a safe and healthy working environment and comply with National Regulations in the field of safety and environment

Any violation of the above clauses shall be treated as a breach of the contract and ContourGlobal Maritsa East 3 shall have right of indemnity; in addition Contracting Authority shall have the right to hold inspections at the facilities

изпълнението на гореописаното.

16.9. Допълнителни изисквания

При изпълнение на договорните си задължения и при управление на отношенията си с трети лица, Страните се задължават да действат съобразно принципите, съдържащи се в Кодекса за Поведение и Бизнес етика и Антикоруptionната Политика на КонтурГлобал, - приложение 1, както и Закона за Чуждестранните Корупционни Практики на от 1977 г. приет от Конгреса на САЩ.

С приемането на настоящите Общи условия Изпълнителят потвърждава, че не е имал и няма данни някои от неговите собственици, основни акционери, директори, длъжностни лица, служители или което и да е друго лице, което работи за него, пряко или косвено е направило, обещало или разрешило извършването на забранено плащане във връзка с настоящото задължение или работа извършвана за Възложителя. Освен това Изпълнителят потвърждава, че няма и ще вземе всички разумни мерки, за да осигури, че неговите собственици, основни акционери, длъжностни лица, служители и други лица, които работят за него в бъдеще няма пряко или косвено да направят, обещаят или разрешат извършването на забранено плащане по отношение на настоящото споразумение или работа извършена за дружеството. Изпълнителят е длъжен незабавно да уведоми възложителя за всяко забранено плащане, за което разбере или узнае или има разумни причини да вярва, че се е случило.

При поискване от страна на Възложителя Изпълнителят се съгласява да извършва периодични вътрешни и независими одити на:

(i) съответните им финансови книги, сметки и записи свързани с извършените за дружеството услуги и тези на всеки от техните съответни съдружници, подизпълнители, изпълнители или пълномощници, които работят или предоставят услуги или оборудване на Възложителя;

of Contractor in order to confirm the respect of the above clauses.

16.9. Additional Requirements

The Parties acknowledge that in conducting their business and managing their internal relations, both Contracting Authority and Contractor shall operate in accordance with the principles contained in the Code of Conduct and Business Ethics and Anti-Corruption Policy – appendix 1, as well as USA Foreign Corruption Practices Act of 1977 adopted by the Congress of USA.

With the approval of the present General Terms and Conditions Contractor affirms that it has not, and that it does not have any evidence that any of its owners, controlling shareholders, directors, officers, employees and any other person working on its behalf has, either directly or indirectly, made, promised or authorized the making, of a Prohibited Payment with respect to this engagement or the work to be performed for the Contracting Authority. The Contractor further affirms that it shall not, and that it shall take all reasonable steps to ensure that its owners, controlling shareholders, officers, employees and other persons working for it do not, in the future, either directly or indirectly, make, promise or authorize the making, of a Prohibited Payment with respect to this Agreement or work performed for the Company. The Consultant shall promptly report to Company any such Prohibited Payment of which it obtains knowledge or becomes aware, or has reasonable grounds to believe it has occurred.

Upon Contracting Authority's request, the Consultant agrees to perform periodic internal and independent audits of:

(i) their respective financial books, accounts and records related to the Services performed for Contracting Authority and those of any of their respective affiliates, subcontractors, consultants or agents who perform work for, or provide services or equipment, to Contracting Authority;

(ii) their respective contracts or subcontracts

(ii) съответните им договори или договори с подизпълнители, които са свързани, пряко или косвено с работа, услуги или оборудване предоставени на Възложителя; и

(iii) всякакви плащания извършени със средства получени от Възложителя или във връзка с работа извършена за него, а при поискване от страна на Възложителя или консултантът или неговите одиторите са длъжни да удостоверят пред Възложителя, че няма индикации за извършването на каквото и да е забранено плащане от страна на Изпълнителя по отношение на настоящото споразумение или извършената на дружеството работа;

(iii) Независимо от всякакви други условия по настоящото споразумение при поискване от страна на Възложителя по негово усмотрение и добросъвестно, Изпълнителя е длъжен да позволи на независими счетоводители освен тези, които вече представят консултанта или дружеството и са с подходяща квалификация да имат пълен достъп, да прегледат и докладват за всякакви подозрителни и съмнителни дейности от какъвто и да е характер на дружеството по отношение на:

(iv) всякакви финансови книги, сметки и записи на Изпълнителя свързани с услугите извършени за Възложителя или за който и да е от неговите съдружници, подизпълнители, изпълнители, пълномощници или представители, които са помагали, работили или предоставили услуги на Възложителя; и

(v) всякакви договори включително с подизпълнители свързани пряко или косвено с извършена работа или предоставени услуги или оборудване на Възложителя; и

(vi) всякакви плащания извършени със средства получени от Възложителя или във връзка с извършена за него работа.

В допълнение ако Възложителя има каквито и да е основателно притеснение или причина да вярва, че е извършено, обещано или разрешено забранено плащане Изпълнителят е длъжен да съдейства добросъвестно на Възложителя и неговите представители при установяване дали такова нарушение е

that relate, directly or indirectly, to work performed for, or services or equipment provided to, Contracting Authority; and

(iii) any payments made with funds received from Contracting Authority or in connection with the work performed for Contracting Authority, and, upon Contracting Authority's request, either Contractor or its auditors shall certify to Contracting Authority that there is no indication that any Prohibited Payment was made by the Contractor with respect to this Agreement or work performed for Contracting Authority.

(iii) Notwithstanding any other provision of this Agreement, upon request of Contracting Authority, in its sole discretion, acting in good faith, Contractor shall permit independent accountants, other than those who have represented Contractor or Contracting Authority, that are suitably qualified to have full access to, conduct a review of, and report any suspicious or questionable activity of any kind to Contracting Authority in respect of:

(iv) any financial books, accounts and records of Contractor related to the Services performed for Contracting Authority, or any of its affiliates, subcontractors, consultants, agents or representatives that assisted in, performed work for, or provided services to, the Contracting Authority; and

(v) any contracts or subcontracts that relate, directly or indirectly, to work performed for, or services or equipment provided to, Contracting Authority; and

(vi) any payments made with funds received from Contracting Authority or in connection with the work performed for Contracting Authority.

In addition, if Contracting Authority has any reasonable concerns or has reason to believe that a Prohibited Payment has been made, promised or authorized, the Contractor shall cooperate in good faith with Contracting Authority and its representatives in determining whether such a violation has occurred.

извършено.

(vii) Изпълнителят се съгласява най-малко ежегодно да удостовери при поискване и във формата поискана от Възложителя, че, (i) напълно спазва всички приложими закони и разпоредби; (ii) не е извършил, пряко или косвено, каквото и да е забранено плащане по отношение на работата извършена за дружеството; (iii) до колкото му е известно никой друг, включително, но не само неговите собственици, основни акционери, директори, длъжностни лица, служители, изпълнители, пълномощници или представители не са извършили, обещали или разрешили, пряко или косвено забранено плащане по отношение на работата извършена за Възложителя.

(viii) Изпълнителят се съгласява, че каквото и да е съществено нарушение на гореописаните допълнителни изисквания следва да бъде достатъчна причина Възложителят по собствено усмотрение и действайки добросъвестно, да развали целия или част от сключеният договор като в този случай Изпълнителят губи право на всякакви претенции за каквито и да е допълнителни плащания дължими по договора като в това число Изпълнителят е отговорен за всякакви вреди и загуби или обезщетения в сила по приложимия закон.

(ix) За целите на настоящия параграф изразът „съществено нарушение“ означава (i) прякото или косвено извършване, обещаване или разрешаване на каквото и да е забранено плащане на държавен служител по отношение на настоящото споразумение или извършена работа или предоставени на дружеството услуги; (ii) неспазване на настоящите Общи условия относно правото на дружеството да изисква независим одит на консултанта по отношение на извършената работа или предоставените на дружеството услуги; или (iii) нарушение на който и да е от приложимите закони и разпоредби.

16.10. Език и брой на оригиналите

Настоящите Общи Условия се подписват в два двуезични оригинала на Български и

(vii) Contractor agrees that it will, at the request of, and in the form requested by Contracting Authority, at least annually, certify that it (i) has complied fully with all Applicable Laws and Regulations; (ii) has not, directly or indirectly, made any Prohibited Payment with respect to the work performed for Contracting Authority; and (iii) to the best of its knowledge no other person, including but not limited to its owners, controlling shareholders, directors, officers, employees, consultants, agents or representatives, has made, directly or indirectly, promised or authorized the making of a Prohibited Payment with respect to the work performed for Contracting Authority.

(viii) Contractor agrees that any substantive violation of this Agreement shall be a sufficient cause for the Contracting Authority, in its sole discretion, acting in good faith, to declare the said Agreement, in whole or in part, void, in which case the Contractor shall forfeit any claim to any additional payments due under the said agreement in addition to being liable for any damages or remedies available under the applicable law.

(ix) For the purposes of this paragraph, the term “substantive violation” shall mean (i) directly or indirectly, making, promising or authorizing the making of any Prohibited Payment to a Government Official with respect to this Agreement or work performed for, or services provided to, the Company; (ii) failing to comply with the present General Trms and Conditions regarding the right of the Company to require an independent audit of the Consultant with respect to work performed for, or services provided to, the Company; or (iii) violating any Applicable Laws and Regulations.

16.10. Language and number of the originals

The contract is signed in two bilingual originals in English and Bulgarian. In case of discrepancies



Предмет **Доставка регулиращи вентили за ОФШ на ЦВН и ЦСН и резервни части**

Наименование **ТЕХНИЧЕСКА СПЕЦИФИКАЦИЯ**
за
Доставка на регулиращи вентили за ОФШ на ЦВН и ЦСН и резервни части

17.03.2015г

М.Атанасов

П.Панаиотов

С.Бодуров

Дата

Подготвил

Съгласувал

Одобрил

| | | |
|---|--|---------------------|
|  | КОНТУР ГЛОБАЛ МАРИЦА ИЗТОК 3 АД | Документ № |
| | Доставка на регулиращи вентили за ОФШ на ЦВН и ЦСН и резервни части | Страница 2 от 11 |

СЪДЪРЖАНИЕ

| | | |
|----|---|----|
| 1. | Предмет на доставка | 3 |
| 2. | Технически изисквания за доставката | 3 |
| 3. | Срок за доставка | 10 |
| 4. | Място на доставка | 10 |
| 5. | Достъп до електроцентраля контурглобал марица изток 3 | 10 |
| 6. | Опаковане, пакетиране и комплектоване | 11 |
| 7. | Приемане на стоките в склада | 11 |
| 8. | Протоколи и референтни документи | 11 |

| | | |
|---|--|---------------------|
|  | КОНТУР ГЛОБАЛ МАРИЦА ИЗТОК 3 АД | Документ № |
| | Доставка на регулиращи вентили за ОФШ на ЦВН и ЦСН и резервни части | Страница 3 от 11 |

1. ПРЕДМЕТ НА ДОСТАВКА

Предмета на доставка включва:

Доставка на нови регулиращи вентили за ОФШ на ЦВН и ЦСН и резервни части

2. ТЕХНИЧЕСКИ ИЗИСКВАНИЯ ЗА ДОСТАВКАТА

2.1. Регулиращ вентили за ОФШ на ЦВН и ЦСН с технически параметри:

Технически параметри на регулиращия вентил:

| | |
|---------------------------|------------------------------|
| Тип на вентила | 151 L |
| Условен диаметър | DN 50 |
| Налягане | PN = 145 bar |
| Материал | 1,7380 |
| Присъединяване на вентила | SN 33A |
| Температура | T= 550°C |
| Разход | Kvs = 1,4 м ³ / h |
| ККС | 10LBH 12AA001 |



Вентилите са производство SEMPELL. На блокове 1,3,4 са монтирани от съответния вид и тип. За да имаме взаимозаменяемост и унифицираност на вентилите е необходимо да бъдат от същия вид.

| | | |
|---|--|---------------------|
|  | КОНТУР ГЛОБАЛ МАРИЦА ИЗТОК 3 АД | Документ № |
| | Доставка на регулиращи вентили за ОФШ на ЦВН и ЦСН и резервни части | Страница 4 от 11 |

Присъединяване за вентила:

SN 33 Antriebskopf mit Anschluß nach ISO 5210
valve yoke with connection acc. to ISO 5210

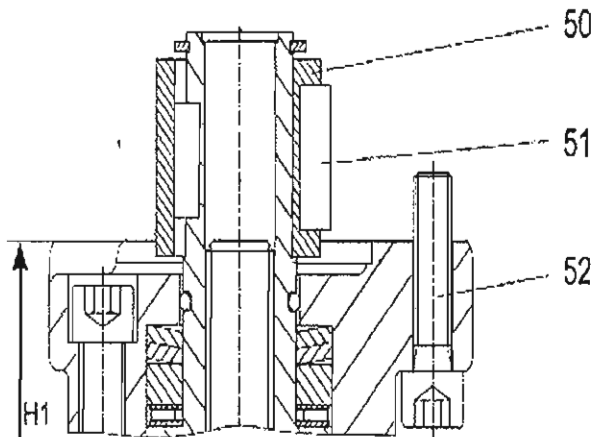

Size / Baugröße

| NVS | H1 | ISO 5210 | Type |
|-----|-----|----------|------|
| 2" | 400 | F10 B1 | 33A |

| | | |
|---|--|---------------------|
|  | КОНТУР ГЛОБАЛ МАРИЦА ИЗТОК 3 АД | Документ № |
| | Доставка на регулиращи вентили за ОФШ на ЦВН и ЦСН и резервни части | Страница 5 от 11 |

Външен вид на вентила:



| | | |
|---|--|---------------------|
|  | КОНТУР ГЛОБАЛ МАРИЦА ИЗТОК 3 АД | Документ № |
| | Доставка на регулиращи вентили за ОФШ на ЦВН и ЦСН и резервни части | Страница 6 от 11 |

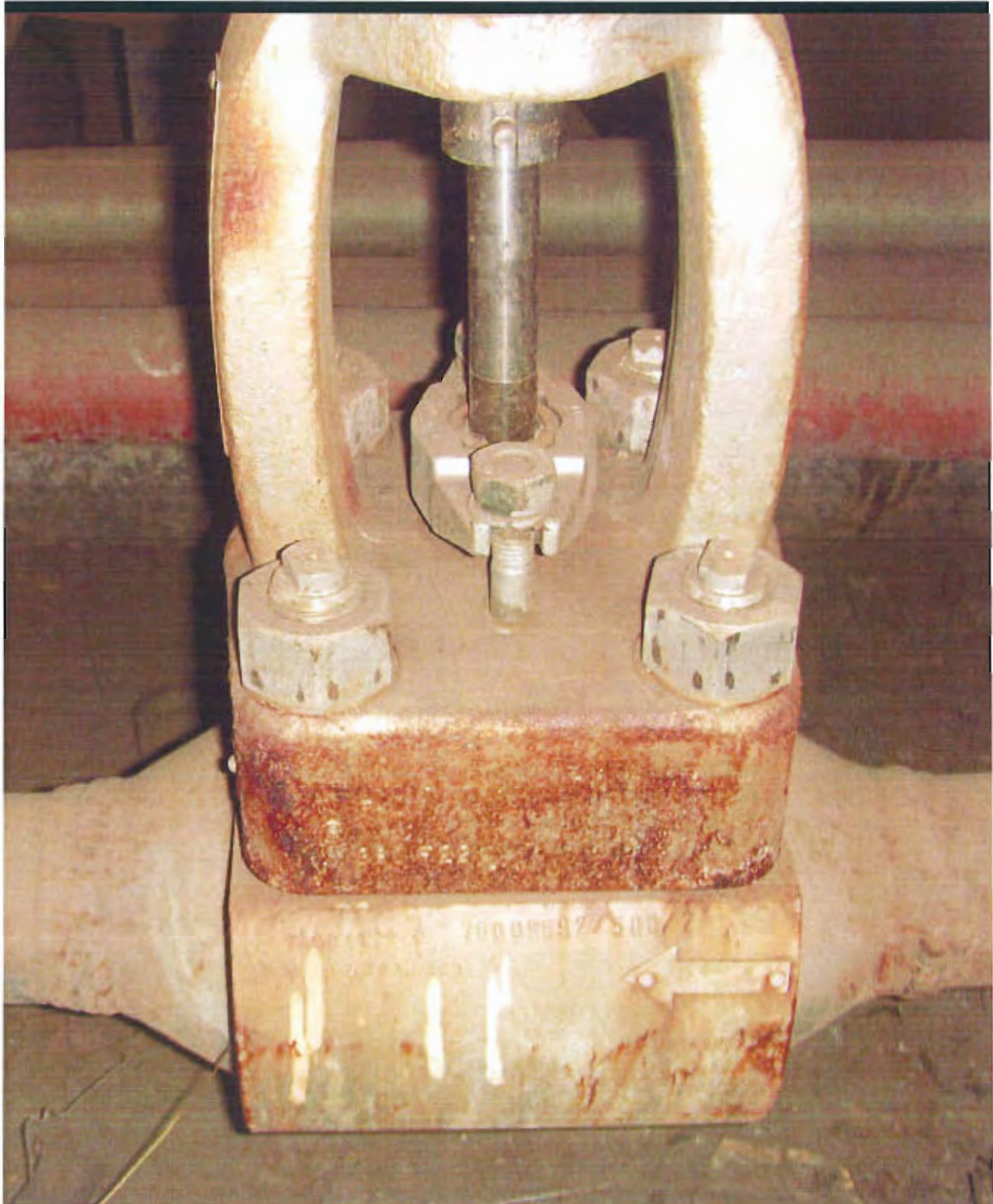

| | | |
|---|--|---------------------|
|  | КОНТУР ГЛОБАЛ МАРИЦА ИЗТОК 3 АД | Документ № |
| | Доставка на регулиращи вентили за ОФШ на ЦВН и ЦСН и резервни части | Страница 7 от 11 |

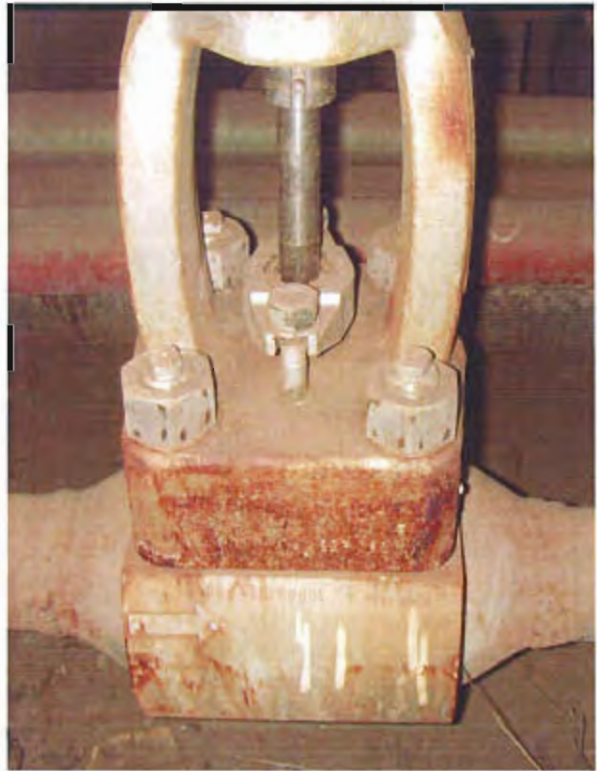

| | | |
|---|---|---------------------|
|  | КОНТУР ГЛОБАЛ МАРИЦА ИЗТОК 3 АД | Документ № |
| | Доставка на регулиращи вентили за ОФШ на ЦВН и ЦСН и резервни части | Страница 8 от 11 |

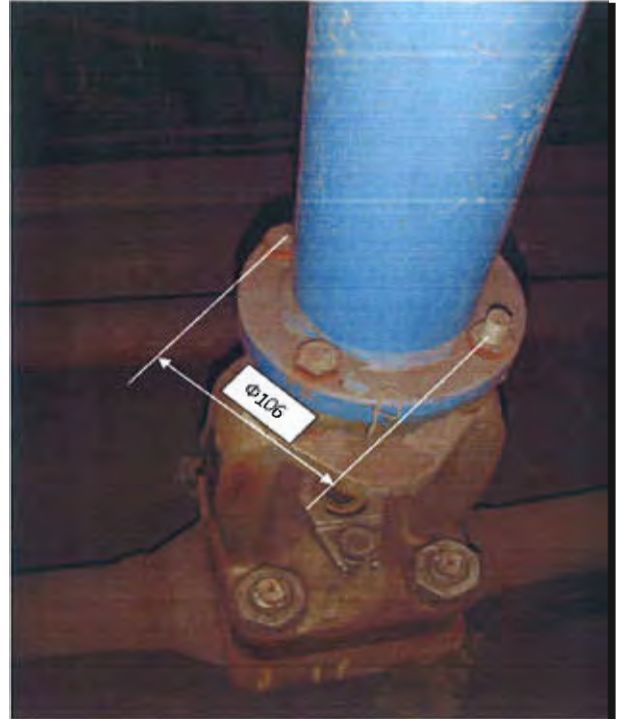
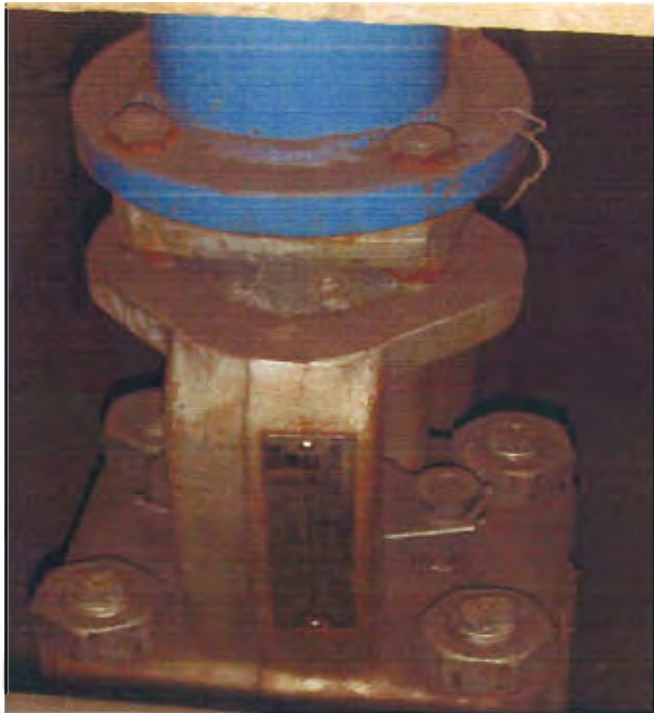

Присъединяването на вентила към приводния механизъм се осъществява посредством 4 болта М10 на делителен диаметър $\Phi 106$ мм.

Въртящия момент се осъществява посредством актуатор DMCR 59-B1-16 със

Предавателен механизъм :

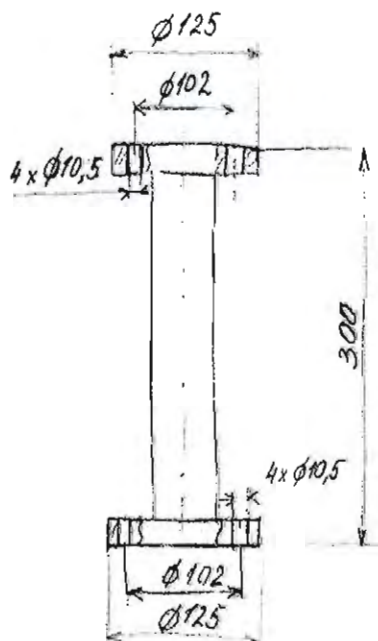

| | | |
|---|--|---------------------|
|  | КОНТУР ГЛОБАЛ МАРИЦА ИЗТОК 3 АД | Документ № |
| | Доставка на регулиращи вентили за ОФШ на ЦВН и ЦСН и резервни части | Страница 9 от 11 |

2.2. Стержен /щок/ Stem type 151 L - DN 50, PN145 , T 550 °C - 2 броя

2.3 Гарнитура/Gasket/ type 151 L - DN 50, PN145 ; T 550 °C - 4 броя

gasket / Dichtung

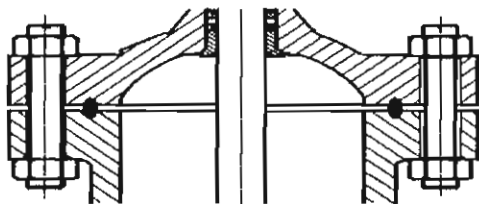

| | Стоков номер | Описание, размер, параметри | Мярка | Количество | Ед.цена | Обща цена |
|---|--------------|--|-------|------------|---------|-----------|
| 1 | 2032910 | Вентил регулиращ тип 151 L DN50 PN145 T 550 °C: Тип на вентила 151 L Условен диаметър DN 50 Налягане PN = 145 bar Материал 1,7380 Присъединяване на вентила SN 33A Температура T= 550°C Разход $Kvs = 1,4 \text{ m}^3/\text{h}$ | Брой | 2 | | |
| 2 | 2032911 | Стержен/щок/ за DN 50, PN145 , T 550 °C | Брой | 2 | | |
| 3 | 2032912 | Гарнитура/Gasket/ за DN 50, PN145 ; T 550 °C | Брой | 4 | | |

| | | |
|---|--|----------------------|
|  | КОНТУР ГЛОБАЛ МАРИЦА ИЗТОК 3 АД | Документ № |
| | Доставка на регулиращи вентили за ОФШ на ЦВН и ЦСН и резервни части | Страница 10 от 11 |

3. СРОК ЗА ДОСТАВКА

3.1. Доставка на нови регулиращи вентили за ОФШ на ЦВН и ЦСН и резервни части;
Срок на доставка 8 месеца от датата на сключване на договора

4. МЯСТО НА ДОСТАВКА

ТЕЦ КонтурГлобал Марица Изток 3 АД се намира на приблизително 60 км югоизточно от гр.Стара Загора, 10 км югоизточно от гр. Гълъбово и 2 км северно от с. Медникарово, община Гълъбово, област Стара Загора, близо до открит рудник Трояново 3.

GPS: N-42.143321 и E-26.000856

Стоките се доставят до склад, който се намира на територията на ТЕЦ КонтурГлобал Марица Изток 3.

5. ДОСТЪП ДО ЕЛЕКТРОЦЕНТРАЛА КОНТУРГЛОБАЛ МАРИЦА ИЗТОК 3

Работно време с доставчици на стоки в склад е всеки работен ден от Понеделник до Петък от 8:30 до 15:00 часа. Доставчиците трябва да следват следните правила при доставка на стоки:

- При доставка на писма, пакети или малки по обем стоки, лицето приносител на стоката, срещу представяне на лична карта на главен портал получава временен пропуск, чрез който може да влезе на територията на централата и да предаде стоката на получателя или в склада, придружаван от представител на Възложителя.
- При доставка на стоки в склад разрешение за достъп се получава по следния начин: Доставчикът на стоки представя на товарен портал на входа на електроцентралата, копие от поръчка за доставка или други документи, удостоверяващи, че стоките се доставят съгласно договор или поръчка на КонтурГлобал Марица Изток 3 или КонтурГлобал Оперейшънс България. Изготвя се пропуск от охранител на товарен портал, който се подписва от ръководител на отдел Здраве, Безопасност и Сигурност.
- МПС с неизмити гуми или с неукрепени товари не се допускат на територията на централата.
- При товаро-разтоварните работи доставчикът задължително да ползва ЛПС които са задължителни за работа на територията на ТЕЦ-а – каска, защитни обувки и подходящо работно облекло.
- Водачите на МПС, превозващи летливи или разпръскващи се материали, са длъжни да поставят покривала върху каросериите на МПС.
- Водачите на МПС на територията на централата, трябва да се движат, спират и паркират така, че по никакъв начин да не пречат на движението на другите МПС/пожарна линейка, служебни автомобили/ или хора.
- След доставяне на стоката в склад, доставчикът трябва незабавно да напусне територията на централата.
- Абсолютно се забранява внасянето на алкохол/включително и бира/, наркотици или други психотропни вещества, както и достъпа на територията на централата на лица употребили такива вещества.

| | | |
|---|--|----------------------|
|  | КОНТУР ГЛОБАЛ МАРИЦА ИЗТОК 3 АД | Документ № |
| | Доставка на регулиращи вентили за ОФШ на ЦВН и ЦСН и резервни части | Страница 11 от 11 |

- Абсолютно се забранява внасянето на огнестрелно, газово и хладно оръжие, взривоопасни материали и взривно монтажни пистолети.

6. ОПАКОВАНЕ, ПАКЕТИРАНЕ И КОМПЛЕКТОВАНЕ

Заводът производител на стоките извършва опаковане, етикетиране, пакетиране или комплектуване на стоките съгласно изискванията и правилата за безопасно транспортиране и съхраняване въз основа на техните физико-химични свойства.

При доставката серпентините да бъдат защитени с външно покритие -грунд против корозия.

При доставката изделията да бъдат опаковани по видове ,а също така за да бъдат предпазени при съхранение и от удар при транспорта .

7. ПРИЕМАНЕ НА СТОКИТЕ В СКЛАДА

При доставка на стоки доставчика е длъжен за уведоми за датата и часа на доставката един ден преди датата на доставка в склад, с цел да бъде организирана необходимата техника за товаро разтоварни дейности на стоките.

Материално отговорното лице от склад удостоверява чрез поставяне на печат на товарителницата или на приемно-предавателния протокол получаването на материалите, след което уведомява с изпращане на е-мейл екипа на отдел поддръжка. До края на следващия работен ден техническото лице, отговорник за приемане на стоката, трябва да извърши технически контрол на доставената стока/материал/ и да подпише приемно-предавателен протокол за приемане на стоките. Същевременно попълва в протокола информация за технически контрол. След това стоката се поставя на определено мястото в склада, а фактурата и приемно предавателния протокол се предават в счетоводството.

В случай, че стоката не съответства на изискванията от техническата спецификация или на зададените в заявката параметри, или има констатирана повреда, описана в протокола за технически контрол, тези стоки се връщат на доставчика и стоката не се приема в склад. Доставчика е длъжен да замени стоката с изправна.

8. ПРОТОКОЛИ И РЕФЕРЕНТНИ ДОКУМЕНТИ

Стоките се придружават от следните документи:

8.1 Приемно-предавателен протокол

8.2 Сертификат за качество на вентила /сертификат от производителя отговарящи за съответния вид /

8.3.Паспорт на изделието

8.4 Опаковъчен лист за предаване на стоката



ДО

„Прострийм груп“ ЕООД, гр. София
„Индустриал партс“ ООД, гр. Стара Загора

относно: Проведена процедура на договаряне с обявление: Доставка на регулиращи вентили за обогрев фланци и шпилки на цилиндър високо налягане и цилиндър средно налягане и резервни части на територията на ТЕЦ „КонтурГлобал Марица Изток“, реф.№ 56-112-15

УВАЖАЕМИ ГОСПОДА,

Във връзка с участието Ви в процедура с реф.№ 56-112-15 за възлагане на обществена поръчка с предмет Доставка на регулиращи вентили за обогрев фланци и шпилки на цилиндър високо налягане и цилиндър средно налягане и резервни части на територията на ТЕЦ „КонтурГлобал Марица Изток“, Ви уведомяваме, че с Решение № 247 / 14.07.2015 г. на Изпълнителния Директор на дружеството е взето решение за класиране и избор на изпълнител на обществената поръчка.

Приложение: Решение 247 / 14.07.2015 г.

С уважение,
Изп. Директор:

/Гари Левели/

РЕШЕНИЕ
№ 247 / 14.07 .2015 г.

за обявяване класирането на участниците и участника, определен за изпълнител

На основание чл. 89, ал. 6 от ЗОП и доклад от 13.07 .2015г. за резултатите от работата на Решение № 33/10.02.2015г. за резултати от провеждане на процедура на договаряне с обявление с предмет: Доставка на регулиращи вентили за обогрев фланци и шпилки на цилиндър високо налягане и цилиндър средно налягане и резервни части на територията на ТЕЦ „КонтурГлобал Марица Изток“, реф.№ 56-112-15, открита с Решение №197/09.06.2015г.

О Б Я В Я В А М

I. Класиране на участниците:

Обособена позиция: Доставка на регулиращи вентили за обогрев фланци и шпилки на цилиндър високо налягане и цилиндър средно налягане и резервни части

- 1 място: „Индустириал партс“ООД, гр. Стара Загора с обща стойност 65 500,00 лв. без ДДС
2 място: „Прострийм груп“ ЕООД, гр. София с обща стойност 66 000,00 лв. без ДДС

II. Участници, предложени за отстраняване от процедурата:

Няма участници, предложени за отстраняване от процедурата.

III. Участникът „Индустириал Партс“ ООД, гр. Стара Загора, класиран на първо място се определя за изпълнител на поръчката.

Решението да се изпрати в тридневен срок до всички участници и да се публикува заедно с протокола / доклада на комисията в профила на купувача.

Решението подлежи на обжалване пред Комисията за защита на конкуренцията в 10-дневен срок от получаването му.

Изп. Директор: _____

/Гари Левели/

ДОКЛАД

от дейността на комисия, назначена с Решение № 207/23.06.2015г. за резултати от провеждане на договаряне в процедура на договаряне с обявление с предмет: Доставка на регулиращи вентили за обогрев фланци и шпилки на цилиндър високо налягане и цилиндър средно налягане и резервни части на територията на ТЕЦ „КонтурГлобал Марица Изток“, реф.№ 56-112-15

ПРЕДСЕДАТЕЛ: Сергей Бодуров – Зам. Директор „Ремонт“

ЧЛЕНОВЕ: 1. Николина Динева - Адвокат

2. Пламен Панайотов – Ръководител отдел „Ремонтно Планиране“

3. Митко Атанасов – Старши специалист „Ремонтно Планиране“

4. Емил Тончев – Специалист „Обществени поръчки и снабдяване“

РЕЗЕРВЕН ЧЛЕН: Стефка Вълчанова - Специалист „Обществени поръчки и снабдяване“

Резултати от работата на комисията:

Технически предложения за изпълнение на обществена поръчка с предмет Доставка на регулиращи вентили за обогрев фланци и шпилки на цилиндър високо налягане и цилиндър средно налягане и резервни части на територията на ТЕЦ „КонтурГлобал Марица Изток“, реф.№ 56-112-15 са представили следните участници:

1. „Индустриал партс“ООД, гр. Стара Загора с подадено техническо предложение вх. № 305/22.06.2015г.
2. „Прострийм груп“ ЕООД, гр. София с подадено техническо предложение вх. № 306/22.06.2015г.

I. Комисията разгледа подадените технически оферти по реда на тяхното постъпване и извърши подбор на кандидатите въз основа на представените, съгласно поканата за участие, документи за техническата им възможност за изпълнение на обществената поръчка. Техническите предложения на „Индустриал партс“ООД, гр. Стара Загора, „Прострийм груп“ ЕООД, гр. София отговарят на предварително обявените от Възложителя изисквания, поради което комисията пристъпи към отваряне на ценовите оферти по реда на тяхното постъпване. След първоначална оценка на ценовите предложения комисията констатира пълнотата им и реши всички участници да бъдат поканени да представят нови по-ниски цени чрез участие в електронен търг. За целта беше съставен отделен протокол за извършване подбор на технически предложения и първоначална оценка на ценови оферти в процедурата.

II. На основание чл. 33, ал.1 и ал.2 от ПП на ЗОП и в съответствие с изискванията на Възложителя, на 30.06.15 г. се проведе електронен търг в система iTender Manager с начален час 11:00 часа. Електронният търг протече на два етапа - I етап „Първоначална оферта“ и II етап „Обратно наддаване“. Всички поканени участници подадоха предложения. Резултатите от проведения електронен търг са посочени в таблицата по-долу:

Обособена позиция : Доставка на регулиращи вентили за обогрев фланци и шпилки на цилиндър високо налягане и цилиндър средно налягане и резервни части

| Участник | Предложена обща цена I етап iTender /лева без ДДС/ | Договорена стойност II етап iTender /лева без ДДС/ |
|---|--|--|
| „Индустриал партс“ООД, гр. Стара Загора | 83 483,10 | 65 500,00 |
| „Прострийм груп“ ЕООД, гр. София | 103 220,00 | 66 000,00 |

III. В резултат на проведения електронен търг и на база регламента за оценка на предложенията, комисията предлага следното класиране на участниците:

Обособена позиция: Доставка на регулиращи вентили за обогрев фланци и шпилки на цилиндър високо налягане и цилиндър средно налягане и резервни части

1 място: „Индуриал партс“ООД, гр. Стара Загора

с обща стойност 65 500,00 лв. без ДДС

2 място: „Прострийм груп“ ЕООД, гр. София

с обща стойност 66 000,00 лв. без ДДС

Настоящият доклад, съставен на 13.07.2015 г. и цялата документация в процедурата се предава на Възложителя за вземане на решение по чл. 89, ал. 6 от ЗОП.

Председател:

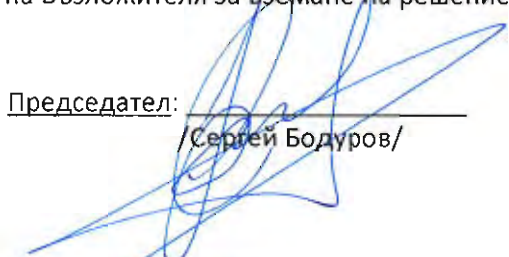
/Сергей Бодуров/

Утвърдил:

Изп. Директор:



/Гари Левски/

Членове на комисията:

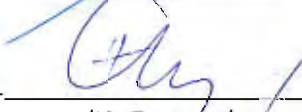
1

/Н. Динева/

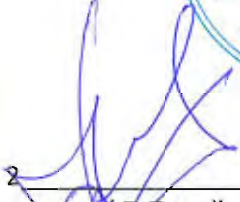
2

/Х.П.Панайотов /

3

/ М.Атанасов /

4

/ Е.Тончев /

Admin iTender Manager - система за онлайн търгове на КонтурГлобал МАРИЦА ИЗТОК 3 АД - Windows Internet Explorer
 https://webservices.contourglobal.eu/admintender/mainbox.php

File Edit View Favorites Tools Help

ИTender Manager КонтурГлобал Марица Изток 3 АД НАЧАЛО | ИЗХОД

Добре дошли Е. ТОНЧЕВ / E. Tonchev | ЦЕНТЪР ЗА СЪОБЩЕНИЯ

2015-06-30 11:33:21 56-112-15 Доставка на регулиращи вентили за обогрев фланци и шпилки на цилиндър високо налягане и цилиндър средно налягане и ТЪРГ ID 528 ЕТАП ID 816 - ЕТАПА Е ЗАТВОРЕН ЗА НАДДАВАНЕ. резервни части ЕТАП ID 816

2015-06-30 11:33:21 56-112-15 Доставка на регулиращи вентили за обогрев фланци и шпилки на цилиндър високо налягане и цилиндър средно налягане и ТЪРГ ID 528 ЕТАП ID 816 ОБОСОБЕНА ПОЗИЦИЯ ID 1000 - ИЗТЕКЪЛ ТАЙМАУТ. резервни части ЕТАП ID 816

СЪЗДАЙ
 НОВ ТЪРГ
 НОВ УЧАСТНИК

МОНИТОР
 ПУБЛИКУВАНИ
 ОФЕРИРАНЕ
 ПРЕДСТОИ ИЗБОР
 ПРИКЛЮЧИЛИ

УПРАВЛЕНИЕ
 СЪБИТИЯ
 УЧАСТНИЦИ
 СЛУЖИТЕЛИ

ТЕСТОВИ СЪБИТИЯ
 ПУБЛИКУВАНИ
 ОФЕРИРАНЕ
 ПРЕДСТОИ ИЗБОР
 ПРИКЛЮЧИЛИ

ТЪРГ No. 56-112-15, ТИП НА ТЪРГА: РЕАЛЕН/REAL, ЕТАП ID: 816, ТИП НА ЕТАПА: ОБРАТНО НАДДАВАНЕ (Таймаут), СТАТУС НА ЕТАПА: ПРЕДСТОИ ИЗБОР.

ИНФОРМАЦИЯ ЗА ТЪРГ **ДВИЖЕНИЯ** ОБОСОБЕНИ ПОЗИЦИИ УЧАСТНИЦИ ЕКИП ПРАВИЛА ХРОНОЛОГИЯ ПРЕКРАТЯВАНЕ

РАЗВИТИЕ НА ЕТАП ID:816 ОБРАТНО НАДДАВАНЕ (Таймаут) при търг:56-112-15 Доставка на регулиращи вентили за обогрев фланци и шпилки на цилиндър високо налягане и цилиндър средно налягане и резервни части/Delivery regulating valves, for heating flanges and bolts of the high pressure cylinder and the middle pressure cylinder and spare parts ПРЕДСТОИ ИЗБОР

| ОБОСОБЕНА ПОЗИЦИЯ | НАИМЕНОВАНИЕ | НАЙ-НИСКА УЧАСТНИК С ЦЕНА | ННЦ | ТАЙМАУТ |
|----------------------------|--|---------------------------|----------------------|----------|
| <input type="radio"/> 1000 | Доставка на регулиращи вентили за обогрев фланци и шпилки на цилиндър високо налягане и цилиндър средно налягане и резервни части/Delivery regulating valves, for heating flanges and bolts of the high pressure cylinder and the middle pressure cylinder and spare parts | 65500.00 | Индустриал Партс ООД | ЗАТВОРЕН |

Доставка на регулиращи вентили за обогрев фланци и шпилки на цилиндър високо налягане и цилиндър средно налягане и резервни части / Delivery regulating valves, for heating flanges and bolts of the high pressure cylinder and the middle pressure cylinder and spare parts

Приети само Сортиране: Цена Филтър по участници: ВСИЧКИ

| ОФЕРТА ID | СТАТУС | УЧАСТНИК | ЦЕНА | КОЛИЧЕСТВО | ВРЕМЕ НА ПОДАВАНЕ |
|-----------|----------|------------------------------------|----------|------------|---------------------|
| 2702 | ПРИЕТА | Индустриал Партс ООД/Казанлък 6100 | 65500.00 | 1.00 | 2015-06-30 11:26:20 |
| 2701 | ПРИЕТА | Прострийм Груп ЕООД/София 1612 | 66000.00 | 1.00 | 2015-06-30 11:25:38 |
| 2700 | ЗАМЕНЕНА | Индустриал Партс ООД/Казанлък 6100 | 66500.00 | 1.00 | 2015-06-30 11:22:31 |
| 2699 | ЗАМЕНЕНА | Прострийм Груп ЕООД/София 1612 | 67000.00 | 1.00 | 2015-06-30 11:22:11 |
| 2698 | ЗАМЕНЕНА | Индустриал Партс ООД/Казанлък 6100 | 67500.00 | 1.00 | 2015-06-30 11:20:30 |
| 2697 | ЗАМЕНЕНА | Прострийм Груп ЕООД/София 1612 | 68000.00 | 1.00 | 2015-06-30 11:20:14 |
| 2696 | ЗАМЕНЕНА | Индустриал Партс ООД/Казанлък 6100 | 68500.00 | 1.00 | 2015-06-30 11:19:47 |
| 2695 | ЗАМЕНЕНА | Прострийм Груп ЕООД/София 1612 | 69000.00 | 1.00 | 2015-06-30 11:19:29 |
| 2694 | ЗАМЕНЕНА | Индустриал Партс ООД/Казанлък 6100 | 69500.00 | 1.00 | 2015-06-30 11:18:57 |
| 2693 | ЗАМЕНЕНА | Прострийм Груп ЕООД/София 1612 | 70000.00 | 1.00 | 2015-06-30 11:18:36 |
| 2692 | ЗАМЕНЕНА | Индустриал Партс ООД/Казанлък 6100 | 70500.00 | 1.00 | 2015-06-30 11:18:24 |
| 2691 | ЗАМЕНЕНА | Прострийм Груп ЕООД/София 1612 | 71000.00 | 1.00 | 2015-06-30 11:17:53 |
| 2690 | ЗАМЕНЕНА | Индустриал Партс ООД/Казанлък 6100 | 71500.00 | 1.00 | 2015-06-30 11:13:34 |
| 2689 | ЗАМЕНЕНА | Прострийм Груп ЕООД/София 1612 | 72000.00 | 1.00 | 2015-06-30 11:13:14 |
| 2688 | ЗАМЕНЕНА | Индустриал Партс ООД/Казанлък 6100 | 72500.00 | 1.00 | 2015-06-30 11:11:22 |
| 2687 | ЗАМЕНЕНА | Прострийм Груп ЕООД/София 1612 | 73000.00 | 1.00 | 2015-06-30 11:11:06 |

12:19
30.6.2015 г.

| | |
|-----------------------------------|---|
| Наименование на Участника: | „ИНДУСТРИАЛ ПАРТС“ ООД |
| Седалище по регистрация: | 6100 Казанлък, Южна индустриална Зона – сграда Индустриал Партс, п.к. 24 |
| BIC/IBAN: RZBBBGSF | BG56RZBB91551089511212 – Райфайзенбанк ЕАД – клон Казанлък |
| ЕИК: | 123544268 |
| Точен адрес за кореспонденция: | 6000, Стара Загора, ул. „Ангел Кънчев“ № 4 |
| Телефонен номер: | 042/621836 |
| Факс номер: | 042/621836 |
| Лице за връзка: | Жулиан Маринов |
| E- mail: | e-mail: bg@industrial-parts.com |

До
КонтурГлобал Марица Изток 3 АД
адрес: с.Медникарово 6294
обл.Стара Загора
отдел ОП и Снабдяване

ТЕХНИЧЕСКА ОФЕРТА

ЗА УЧАСТИЕ В ОБЩЕСТВЕНА ПОРЪЧКА

УВАЖАЕМИ ГОСПОДА,

Представяме Ви Техническа оферта за участие в обявената от Вас обществена поръчка за определяне на изпълнител:

реф.№56-112-15 с предмет: Доставка на регулиращи вентили за обогрев фланци и шпилки на цилиндър високо налягане и цилиндър средно налягане и резервни части на територията на ТЕЦ „КонтурГлобал Марица Изток“

1. Декларираме, че сме запознати с техническата спецификация в обявената от Вас поръчка. Съгласни сме с поставените от Вас условия в техническата спецификация и ги приемаме без възражения.
2. Декларираме, че сме запознати с текста и приемаме условията от проекта – договора, приложен към поканата за участие.
3. Декларираме, че ще участваме в извършването на Доставка на регулиращи вентили за обогрев фланци и шпилки на цилиндър високо налягане и цилиндър средно налягане и резервни части на територията на ТЕЦ „КонтурГлобал Марица Изток“.
4. Технически характеристики на предлаганото оборудване: посочват се технически данни на оборудването, съгласно условията на техническата спецификация

Приложение: Декларации от участника, относно използването на подизпълнители или ресурси на други фирми при изпълнението на поръчката, вида на работите, които ще извършват и дела на тяхното участие- оригинал

ДАТА: 19.06.2015 г.

ПОДПИС И ПЕЧАТ:



Д Е К Л А Р А Ц И Я

за запознаване с техническата спецификация, приемане на условията за участие
и за използване на трети лица на основание чл. 51 А от ЗОП

Декларатор: МИРОСЛАВ НАНЕВ МАРКОВ

Адрес: ул. „Ген. Скобелев“ № 11, вх. Б, ет. 3, ап. 12, гр. Казанлък

Длъжност: Управител, Наименование на участника: „ИНДУСТРИАЛ ПАРТС“ ООД

Д Е К Л А Р И Р А М :

1. Задължавам се да спазвам условията и изискванията за представяне на оферта, както и на всички изисквания, които се отнасят до изпълнението на поръчката, посочени в техническата спецификация на обявената от Вас процедура с предмет: Доставка на тръбопроводна арматура високо налягане, произведена от Чеховския завод за енергетично машиностроене на територията на ТЕЦ „КонтурГлобал Марица Изток“
2. Предложената от нас техническа оферта отговаря по еквивалентен начин на изискванията определени в техническата спецификация.
3. Задължавам се да не разпространявам по никакъв начин и под никакъв предлог данните свързани с възлагането на поръчката, станали ми известни във връзка с моето представяне на оферта.

Заявяваме, че при изпълнение на поръчката няма да използваме ресурсите на трети лица.

Заявяваме, че ще използваме ресурсите на трети лица, в съответствие с изискване за техническа възможност за изпълнение на поръчката, както следва:

фирма: _____

относно: _____

ДАТА: 19.06.2015 г.

ПОДПИС И ПЕЧАТ: _____



(длъжност на представляващия кандидата)

Забележка: трети лица може да бъдат посочените подизпълнители, свързани предприятия, и други лица, независимо от правната връзка на кандидата или участника с тях.

РЕГУЛИРАЩ ВЕНТИЛ С ЕЛ. ЗАДВИЖКА

Тип 151 L

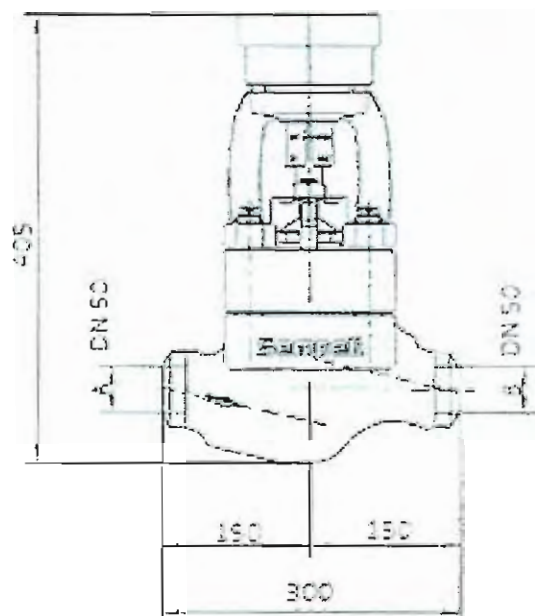

M₀₅ = 40 Nm

M₀₃ = 30 Nm

Време за сработване 40 сек.



Ход 15 mm

Резба Tr18x2

Обратен ход 7,5

Материал на тялото 1.7380

- а) Краища на заварка \varnothing 76x1,10 Материал: 1.7380 Заваръчен шев: DIN EN29692, Kz 1.5
- б) Краища на заварка \varnothing 76x1,10 Материал: 1.7380 Заваръчен шев: DIN EN29692, Kz 1.5

| | | | |
|-----------------------------|---|--|---|
| Проект. наляг. bar g: 145 | Предназначение ВЕРНО С МАРИЦА ИЗТОК 3 ОРИГИНАЛ | Маркировка: |  |
| Проект. темп. °C 550 | | 10 LBH11 AA001 | |
| Тягло кг: 42 | 70001415 / 022.00 |  | Защитна марка DIN 34-1-E |
| 04.04.05 съставил Borsch | | | 80 1417 65 X |
| 04.04.05 проверил Lieck | | | стр. № 3 от 3 |

Stellventil mit elektr. Antrieb
Control valve with electr. actuator

Typ/Type 151L

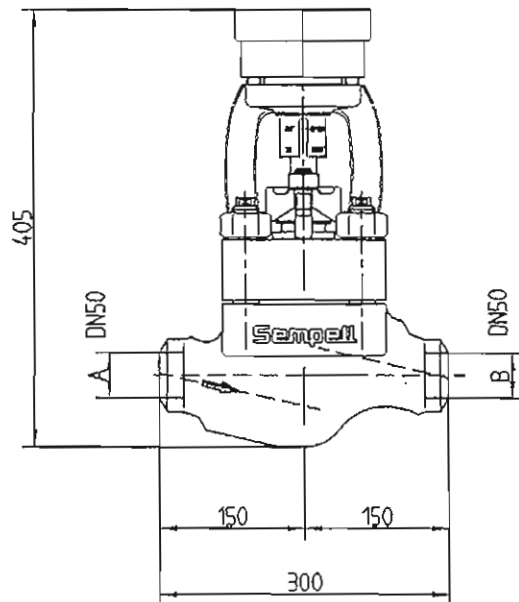

Mdö = 40 Nm

Mds = 30 Nm

Stellzeit: 40 sec.
operating time

Hub: 15 mm
stroke

Gewinde: Tr18x2
thread

U/Hub: 7,5
rev./stroke

Gehäusewerkstoff: 1.7380
body material

A) Rohrabmessung: $\varnothing 76,1 \times 10$ Werkstoff: 1.7380 Schweißfuge: DIN EN29692, Kz 1.5
weld end material welding seam

B) Rohrabmessung: $\varnothing 76,1 \times 10$ Werkstoff: 1.7380 Schweißfuge: DIN EN29692, Kz 1.5
weld end material welding seam

| | | | |
|---|--|---|--------------|
| Berechnungsdruck bar g: 145 Design pressure bar g: 145 | Anlagenbezeichnung/Plant designation Maritza East III | Kernzeichnung/Tagging 10 LBH11 AA001 10 LBH12 AA001 | |
| Berechnungstemperatur °C: 550 Design temperature °C: 550 | | Schutzvermerk DIN 34-1-D Protection mark DIN 34-1-E | |
| Gewicht kg: 42 Weight kg: 42 | | | |
| 04.04.05 Erstellt/Created Borsch | 70001415 / 022.0 | | 80 1417 65 X |
| 04.04.05 Geprüft/Checked v.d. Lieck | Angebot/Quotation Kommission.Pos./Job-No./Item | | |

ЦЕНОВА ОФЕРТА

за участие в процедура на договаряне с обявление реф. № 56 -112-15

Доставка на регулиращи вентили за обогрев фланци и шпилки на цилиндър високо налягане и цилиндър средно налягане и резервни части на територията на ТЕЦ „КонтурГлобал Марица Изток“

| | |
|-------------------------|-------------------------------|
| <u>Име на участника</u> | "ИНДУСТРИАЛ ПАРТС" ООД |
|-------------------------|-------------------------------|

Попълнете име на участника и единична цена и приложете като прикачен файл в система iTender Manager.

| № | Наименование | Количество | Единична цена | Обща цена |
|---|---|------------|---------------|------------------|
| | | брой | лева без ДДС | лева без ДДС |
| 1 | Вентил регулиращ тип 151 L DN50 PN145 T 550 °C, приспособим за монтаж на ел. задвижка | 2 | 25772,70 | 51 545,40 |
| 2 | Стержен/щок/ DN50 PN145 T550 | 2 | 4987,20 | 9 974,40 |
| 3 | Гарнитура DN50 PN145 | 4 | 995,05 | 3 980,20 |
| | Обща цена | | | 65 500,00 |

Словом: шестдесет и пет хиляди и петстотин лева

Начин на плащане:

предавателен протокол и представяне на фактура-оригинал

Условия на доставка:

DDP склад на КонтурГлобал Марица Изток 3 АД, с. Медникарово, обл. Стара Загора съгласно

Срок на валидност на офертата:

до 60 дни след срока за получаване на оферти
Участниците да подават Ценова оферта в лева.

Забележка:

Фиксиран курс на еврото към българския лев -
1,95583 лв. за 1 евро.

ДАТА: 27.7.2015

ПОДПИС И ПЕЧАТ:

МИРОСЛАВ МАРКОВ

(име и фамилия)

УПРАВИТЕЛ

(длъжност на представляващия участника)

CONTOURGLOBAL



АНТИКОРУПЦИОННА ПОЛИТИКА

CONTOURGLOBAL



АНТИКОРУПЦИОННА ПОЛИТИКА

КонтурГлобал се гордее с почтеността и професионализма на своите служители.

В ежедневната ни работа с трети страни нашите действия като отделни индивиди и колектив създават и утвърждават репутацията ни. Всеки един от нас има отговорност да пази градената с много труд репутация и да подкрепя нашия ангажимент за изграждане на бизнес с почтеност.

Цел: Целта на нашата Антикоруptionна Политика („Политиката“) е да подпомогне на спазването от страна на КонтурГлобал, нейните дъщерни дружества в САЩ или други държави (заедно наричани „Компанията“) на федералния Закон за корупционните практики в чужбина от 1977 г. със съответните изменения (FCPA), Закона за подкупите на Великобритания от 2010 („Закон за подкупите“) и други приложими закони и разпоредби за борба с корупцията, включително тези на всяка държава, в която Компанията развива дейност.

За кого се отнася: Политиката касае Компанията и всички директори, членове на ръководния персонал, работници и служители на предприятията на Компанията в САЩ и други държави, включително такива, които се ръководят от преки и непреки дъщерни дружества, както и американски или чуждестранен джойнт венчър, или друго юридическо лице, в които Компанията контролира повече от петдесет процента (50%) от акциите с право на глас. Също така Политиката се отнася за всички трети страни, доставчици на услуги, които сме ангажирали посредством отделни договори („Доставчици на услуги“). Предназначението на нашата Политика е да контролира и да има приоритет, когато националното законодателство или традиции, допускат по-либерални търговски практики, дори в случаи, когато съблюдаването на Политиката поставя Компанията в неизгодна конкурентна позиция.

Политиката: Нашите предприятия попадат в обхвата на законите и подзаконовите нормативни актове на много страни, области, щати и държавни агенции. Очакваме от служителите на Компанията винаги да спазват действащите закони, правила и разпоредби.

В контекста на Антикоруptionната политика това означава, че ние и нашите Доставчици на услуги не можем да обещаваме, предлагаме, или да извършваме или одобряваме плащане на суми или каквото и да било нещо имащо стойност, пряко или непряко, към национални или чуждестранни държавни служители или на членове на семействата им, в опит да се повлияе на държавните служители, да предоставят или спомогнат за запазването от Компанията на бизнес, или да осигурят на Компанията привилегирана позиция.

За целите на Политиката „държавен служител“ означава:

- (i) Чиновник или служител на правителство, или министерство, агенция или техен представител (включително членове на законодателната, изпълнителната, съдебната власти или на административни органи независимо дали на държавно, областно, местно, общинско, щатско или федерално ниво);
- (ii) Всеки член на ръководния персонал или служител на дружество, което е държавна собственост или се управлява от държавата;
- (iii) Всяко лице, което действа в качеството си на длъжностно лице, от името на правителство или държавна агенция или, като техен представител;
- (iv) Всеки член на ръководния персонал или служител на обществена международна или квази-правителствена организация (като Световната Банка, Европейската Общност, Международната Финансова Корпорация, Международният Валутен Фонд и Междоамериканската Банка за Развитие; и
- (v) Всяка политическа партия, член на ръководството на политическа партия или кандидат за политически пост.

Освен това, държавните служители включват не само избрани ръководни кадри, но и консултанти, които заемат държавни постове, служители на дружества, собственост на държавата и всяко лице, което притежава дипломатически паспорт.

„Член на семейството“ означава родител, съпруг/ съпруга, дете, брат/ сестра, чичо или леля. Изрично се посочва, че не се разрешава - както и на тези, които сме ангажирали, участие в следните забранени дейности:

- **Подкупи:** когато даваме, обещаваме или предлагаме да извършим или одобрим плащането на суми или предоставянето на нещо имащо стойност на държавен служител или на член на семейството му/й с намерението да се повлияе на държавните служители, да предоставят или спомогнат за запазването от Компанията на бизнес, или да осигурят на Компанията привилегирована позиция. Без значение е дали подаръкът или плащането се нарича "подкуп". Няма минимална сума или прагова стойност, която, ако бъде надвишена, подобен подарък или плащане стават незаконосъобразни, ако са направени с намерението да се повлияе на държавен служител, да предостави или спомогне за запазването от Компанията на бизнес, или да осигури на Компанията привилегирована позиция. Недопустими са всички "комисионни", "бакшиши", "парични възнаграждения" и "подаръци", ако са предложени или предоставени директно или индиректно на държавни служители в опит да им се повлияе, за да вземат решения в наша полза.
- **Политически плащания:** Плащането на суми на политически партии или техни представители, за да получим подкрепата им за изпълнителна, законодателна, административна или друга дейност, която може да донесе изгода за Компанията.
 - **Плащания на трети страни:** Когато даваме, обещаваме или предлагаме да изпълним или одобрим плащането на сума или каквото и да било нещо имащо стойност на трета страна, когато е известно или е ясно, или когато обстоятелствата предполагат голяма вероятност, че същите ще бъдат предоставени на държавен служител, с цел да ни бъде предоставена или да ни спомогне за запазването на бизнес, или да ни осигури привилегирована позиция

По-долу са изложени плащанията, които НЕ СЕ ОДОБРЯВАТ без съгласието на Главния Директор по Съответствие с антикорупционните политики:

1. Поощрителни плащания. Законът за Корупционните Практики в Чужбина (FCPA) допуска, при много строго ограничени обстоятелства, да се заплащат малки суми на държавни служители на ниски постове за стандартни публични услуги, на които този, който плаща, има право (напр. обработка на държавни документи или организиране на входящата и изходяща кореспонденция, телефонни услуги или електро и водоснабдяване). Това изключение за "поощрителните плащания", обаче, е в крайно тесни граници и на него се гледа с все по-голямо неодобрение от американските институции. Освен това, такива плащания обикновено са забранени и от местните закони за борба с подкупите, които се прилагат за предприятията на Компанията. Поставянето на тези ограничения е съпътствано от сложни юридически преценки, които могат в последствие да бъдат оспорени от държавните органи, затова не бива да правите опити самостоятелни да вземете подобно решение. Поради това **е недопустимо** да правите плащане или да предоставяте каквато и да било нещо имащо стойност на държавен служител, без предварително писмено одобрение от **Директора по Съответствие с антикорупционните политики**.
2. Промоционални разходи. Също така Законът за корупционните практики в чужбина (FCPA) допуска, при много строго ограничени обстоятелства, "целесъобразни и прозрачни" промоционални разходи за държавни служители, като пътни, квартирни или разходи за храна (гостоприемство), които имат пряко отношение към промотирането, демонстрирането или разясняването на продуктите или услугите на една компания или изпълнението на държавна поръчка. Решението дали даден разход или проява на гостоприемство, свързани с държавата, са

„целесъобразни и прозрачни“ в дадена ситуация включва сложна юридическа преценка, която в последствие може да бъде оспорена от държавните органи. Следователно такива уговорки или разходи да не могат да бъдат реализирани, без да има предварително писмено одобрение от **Директора по съответствие с антикорупционните политики**. Всички подобни разходи трябва да съответстват и на (i) Политиката и процедурата на Компанията за командироване & пътни на служителите и (ii) на Политиката за подаръци и гостоприемно отношение. Поради това следва да обсъдите с Директора по съответствието с антикорупционните политики, възможно най-рано, обмисляните прояви на гостоприемство, почерпки, пътувания или настанявания в хотел, предоставени от Компанията, за който и да било държавен служител, за да може заявката Ви да бъде взета под внимание своевременно.

3. Малки подаръци. При определени условия, рядко, в скромен размер, и в съответствие с културните особености, малките подаръци за държавни служители може да са уместни. Във всички случаи, всеки малък подарък за държавен служител трябва (а) да е в съответствие с Политиката на КонтурГлобал за подаръци и гостоприемно отношение и с Ръководството за спазване на изискванията за борба с корупцията; и (б) да бъде предварително одобрен писмено от Директора по съответствие с антикорупционните политики.

Предоставянето на неуместни подаръци, плащания или нещо имащо стойност на държавни служители сериозно би навредило на репутацията на Компанията и би могло да изложи нейното бъдеще на риск. Необходимо е всички ние и третите страни, с които работим, да се въздържаме от действия, които могат да бъдат сметени за корупционни практики. Ние развиваме дейност в много страни по света, които са на дъното на класацията в световен мащаб за прозрачност и борба с корупцията. Трябва да бъдем бдителни по отношение на ежедневната си работа и да работим с повишено внимание, когато става въпрос за договорите, които сключваме.

**НЕ ТЪРСЕТЕ "ИЗКЛЮЧЕНИЕ" В ОПИТА СИ ДА УЗАКОНИТЕ ДЕЙСТВИЕ, КОЕТО Е СЪМНИТЕЛНО ОТ
МОРАЛНА И ЕТИЧНА ГЛЕДНА ТОЧКА.
АКО НЕЩО НЕ ИЗГЛЕЖДА "НАРЕД", ТО ВЕРОЯТНО НЕ Е.**

"При съмнение – потърси второ мнение!"

Изисквания за организация и отговорност:

1. Компанията назначи Директор по съответствието с антикорупционните политики, който да следи изпълнението на Политиката и програмата за съответствие антикорупционните политики на Компанията, която има за цел да осигури съответствие с Политиката и свързаните с нея процеси и процедури. Директорът по съответствието с антикорупционните политики е член на изпълнителното ръководство и докладва на Главния изпълнителен директор и на Борда на директорите.
2. Необходимо е всички договори с Доставчици на услуги да следват процедурите за предварителен правно-финансов анализ и одобрение, които са изложени в Политиката на КонтурГлобал за наемане на Доставчици и трети страни Доставчици на услуги. Както е описано подробно в тази политика, КонтурГлобал прави предварителен правно финансов анализ и проверки на дейността до момента на всички Доставчици на услуги. Договорите, които сключваме с Доставчици на услуги, съдържат изрични разпоредби по отношение на борбата с корупцията, с цел да гарантират изпълнението на антикорупционните политики. За да извършим този предварителен правно-финансов анализ и за да включим съответните антикорупционни клаузи в нашите договори, ние трябва да сме информирани преди да сключим договор с даден Доставчик на услуги.

3. Необходимо е всеки служител на Компанията и Доставчик на услуги да прочете Политиката. След като сте я прочели и разбрали (задавайте въпроси, ако не сте сигурни в значението на нещо), моля подпишете приложената Декларация към Политиката за съответствие с антикорупционните политики и я върнете на Директора Човешки ресурси (Човешки ресурси). Ако сте Доставчик на Услуги, моля подпишете и върнете Декларацията към Политиката за съответствие с антикорупционните политики на служителя на Компанията, който е бил посочен като Лице за контакт или на юрист на компанията.
4. Ако към Вас се обърне лице, независимо дали е държавен служител или не, което търси възможност за корупционно плащане или прави опит да уреди корупционно плащане или ако научите за евентуално нарушаване на Политиката, трябва незабавно да се свържете с Главния Директор по Съответствие с антикорупционните политики и да докладвате проблема.

Наказания: Компанията очаква тези процедури да се спазват стриктно. Съблюдаването на горните условия подлежи на периодичен контрол от Директора по Съответствие с антикорупционните политики. Всяко нарушение на горните условия за борба с корупцията е наказуемо с глоби, затвор или и двете, ако става въпрос за физическо лице и с имуществени санкции, ако става въпрос за юридически лица. На физически и юридически лица могат също така да бъдат наложени и административни глоби. Нарушения на Закона за корупционните практики в чужбина (FCPA) могат да доведат до имуществени санкции в размер на до 2 000 000 щ.д. за едно нарушение за юридически лица и глоби в размер на до 100 000 щ.д. и затвор до пет (5) години за нарушение за физически лица. Нарушаването на Политиката от служител, директор, член на ръководния персонал или трета страна, ще доведе до санкции, които стигат до и възможно включват прекратяване на трудовия или граждански договор.

Въпроси: Въпроси относно Политиката или конкретна операция трябва да се отнасят до Главния директор по съответствие с антикорупционните политики (compliance@contourglobal.com).

CONTOURGLOBAL®



**Кодекс за поведение
и бизнес етика**

Дата: 2 февруари 2011 г.

Версия / Редакция от CodeofConduct.docx/SF



КОДЕКС ЗА ПОВЕДЕНИЕ И БИЗНЕС ЕТИКА НА CONTOURGLOBAL

Нашите ценности са важни за нас и представляват основата на начина, по който работим като организация. Ние вярваме в отговорната търговска дейност. Без значение дали произвеждаме електричество на пазари, където то е в недостиг или разработваме усъвършенствани технологии в Европа, начинът, по който вършим нашата търговска дейност, има също толкова голямо значение колкото и количеството мегавати, които произвеждаме. Отговорна търговска дейност означава спазване на правилата, като ние очакваме всеки в ContourGlobal да бъде добър делови партньор и добър човек.

За да покажем нашата ангажираност с тези ценности, сме приели Кодекс за поведение и бизнес етика („Кодексът за поведение” или „Кодексът”). Кодексът излага очакванията на ContourGlobal към Вас като служители и предоставя указания за отговорно и етично поведение при изпълняването на Вашите отговорности. Ние вярваме, че спазването както на изричните разпоредби, така и духа на нашия Кодекс ще ни помогне да успеем. Ние Ви молим да прочетете Кодекса и да се ангажирате с прилагането на неговите принципи във всички Ваши действия и дейности.

А. Увод

Цел

Кодексът за поведение и бизнес етика („Кодексът за поведение”) съдържа общи указания за начина, по който следва да извършваме нашата ежедневна дейност в съответствие с най-високите норми на почтеност. В някои случаи това означава, че нашите стандарти са по-високи от изискванията на търговската практика или приложимото законодателство. Ние сме поели ангажимента да се отнасяме с нашите хора и с трети лица честно и очакваме всеки, на всички нива на нашата организация, включително ръководители, директори и служители, да спазва този Кодекс. Ние вярваме, че като спазваме тези норми, ние изпълняваме нашия ангажимент за поддържане на етично, здравословно и безопасно работно място без дискриминация, тормоз или дейности нарушаващи закона.

Търсене на помощ и информация

Кодексът за поведение не е предназначен да бъде изчерпателен набор от правила и не може да включва всяка една ситуация, с която е възможно да се сблъскате. Ако се чувствате неудобно относно дадена ситуация, ако се чувствате, че сте жертва на нечестно отношение или имате съмнения относно това дали дадени обстоятелства се намират в съответствие с етичните норми на Компанията, потърсете помощ – Когато имате съмнения, потърсете помощ. Препоръчваме Ви първо да се обърнете за помощ към Вашия началник. Ако той или тя не могат да отговорят на Вашия въпрос или предпочитате да обсъдите въпроса с някой друг извън Вашия екип, винаги можете да се свържете с отдел „Човешки ресурси” и/или Правния отдел.

Докладване на нарушения на Кодекса

Всички служители имат задължение да докладват всяко едно известно или потенциално нарушение на нашия Кодекс. Това включва всяко едно нарушение на закони, правила, наредби или политики на Компанията. Ако знаете или подозирате за нарушение на нашия Кодекс за поведение, следва незабавно да го докладвате на Вашия началник. Той или тя ще работи с Вас, за да се отзове на Вашата загриженост и да Ви посъветва за всички последващи стъпки. Ако желаете да се свържете с някой извън Вашия екип, отдел „Човешки ресурси” и/или Правният отдел, както и всеки един член на висшето изпълнително ръководство ще бъдат на Ваше разположение по всяко време. Ще се отнесем дискретно и деликатно към всеки доклад за известни или предполагаеми нарушения на закона или на Кодекса за поведение. Ще положим усилия да запазим Вашата конфиденциалност до степента, в която това е възможно.

Действия по отношение на нарушения на този Кодекс

Ако нарушите Кодекса, ще предприемем дисциплинарни мерки срещу Вас и всички други замесени служители. Такива мерки могат да включват прекратяване на Вашия договор и докладване на правонарушение на съответните органи. Винаги ще разглеждаме фактите и обстоятелствата, свързани с всяка една отделна ситуация, за да гарантираме честността на процеса. Преди да бъде взето решение за съответната дисциплинарна мярка, ще получите адекватна възможност да представите Вашата версия на събитията.

Политика против приемането на репресивни мерки

Ако се намирате в ситуация, в която трябва да съобщите за известно или предполагаемо нарушение на нашия Кодекс за поведение, Вие следва да знаете, че можете да направите това, без да се страхувате от уволнение или репресивни мерки от какъвто и да е характер, стига да правите това добросъвестно.

Изключения от Кодекса

В ситуации, в които е възможно да сте нарушили Кодекса, но сте направили това без умисъл или злонамереност, можем да решим да се откажем от приемането на каквито и да е дисциплинарни мерки, свързани с Кодекса. Ние осъзнаваме, че всеки може да направи грешка и Ви поощряваме да поемате отговорност за Вашите действия в тези ситуации, като докладвате своята постъпка на Вашия началник или на член на висшето изпълнително ръководство.

Б. Конфликти на интереси

Идентифициране на потенциални конфликти на интереси

В качеството Ви на служител на ContourGlobal, Вие не трябва да позволявате на никакви външни интереси да оказват влияние върху Вашата способност да действате в най-добрите интереси на ContourGlobal или да Ви затрудняват да вършите своята работа по обективен и ефективен начин. Конфликти на интереси често възникват, когато имате отношения с клиент, доставчик или конкурент на ContourGlobal. Понякога дейностите на членове на Вашето семейство или Ваши роднини също могат да предизвикат конфликти. „Клиент” е широко дефиниран термин, който може да включва лице, група, правен субект или държавен орган, с който ContourGlobal извършва делова дейност. Ако сте несигурни дали дадено лице или дружество е клиент, доставчик или конкурент, моля, попитайте Вашия ръководител или член на висшето изпълнително ръководство. Списъкът по-долу дава няколко примера за това кога можете да бъдете изправен пред конфликт на интереси:

- Други трудови или граждански правоотношения. Не можете да сте служител или директор в, или да предоставяте каквито и да е услуги на лица, което са клиенти, доставчици или конкуренти на Компанията.
- Неуместна лична облага. Не можете да получавате каквито и да е лични облаги или услуги, основани на Вашия пост в Компанията, освен ако това не съответства на Политиката за подаръци и гостоприемство, така както е изложена по-долу.
- Финансови интереси. Не можете да имате значими финансови интереси (чрез собственост или другояче) в дружества, което са клиенти, доставчици или конкурент на Компанията. „Значителен финансов интерес” означава (i) собственост на повече от 1 % от капитала на такова едно дружество или (ii) инвестиция в такова едно дружество, която се равнява на повече от 5 % от общите активи на служителя.
- Заеми или други финансови сделки. Не можете да вземате заеми, да приемате гаранции за лични задължения или да сключвате каквито и да е лични финансови сделки с лица, което са клиенти, доставчици или конкуренти на Компанията. Това указание не забранява сделки при справедливи пазарни условия с банки, брокерски дружества или други финансови институции, при условие че делата на Компанията и личните Ви дела не се управляват от едно и също лице във финансовата институция.

- Поставе в съвети и комисии. Не можете да приемате поставе в съвет на директорите, съвет на попечителите или комисия в дружество (както с търговска, така и с идеална цел), чиито интереси по пътя на логиката биха били в конфликт с интересите на Компанията.
- Действия на семейни членове. Действията на членове на Вашето семейство извън работното място също така могат да доведат до описаните по-горе конфликти на интереси, тъй като те могат да засегнат обективността на служителя при вземането на решения от името на Дружеството.
За целите на този Кодекс „членовете на Вашето семейство” включват Вашия съпруг/ съпруга или половинка, братя, сестри, родители, сватове и деца.

Оповестяване на конфликти на интереси

Веднага щом разберете или дори помислите, че е възможно да се намирате в конфликт на интереси, Вие трябва да оповестите това на член на висшето изпълнително ръководство, дори и да не сте сигурен дали определена сделка, дейност или отношение представлява конфликт на интереси.

Ние ще работим с Вас, за да определим дали се намирате в конфликт на интереси, и ако да, как най-добре да подходим към него.

В. Бизнес възможности

Като служители на CountourGlobal имаме задължението да съдействаме на интересите на Компанията, когато възникне възможност за това. Ако откриете или Ви бъде предложена бизнес възможност посредством използването на корпоративна собственост или информация, или поради Вашия пост в Компанията, Вие трябва да представите тази бизнес възможност на висшето изпълнително ръководство. Не трябва да се възползвате от корпоративна собственост, информация или от Вашия пост в Компанията за лична облага или за да се конкурирате с Компанията по какъвто и да е начин.

Ако Компанията реши да не се възползва от тази бизнес възможност и Вие чувствате, че това е нещо, от което бихте желали да се възползвате като частно лице, Компанията трябва формално да се откаже от своето право да се възползва от тази бизнес възможност. Формален отказ може да бъде поискан от Главния юристконсулт, който ще вземе предвид всички фактори, включително дали това, че ще се възползвате от възможността, може да доведе до конфликт на интереси, който да навреди на Компанията.

Поверителна информация

CountourGlobal настоява за най-високо равнище на безопасност, сигурност, конфиденциалност и професионализъм на работното място. Вашето участие, сътрудничество и спазване на тези практики ще Ви помогне да гарантирате нашия бизнес успех и нашата репутация.

Служителите имат достъп до разнообразна поверителна информация докато работят при нас. Поверителна информация е всяка непублична информация, която може да бъде от полза за нашите конкуренти или такава, която ако бъде оповестена, може да нанесе вреда на Компанията или нейните клиенти.

Примери за поверителна информация включват инвестиционни меморандуми, правна документация, информация за клиенти, контрагенти или служители, фирмения архив (описан по-долу), вътрешни за Компанията или свързани с проекти доклади или оферти, развойна информация, определена информация, получена от Компанията в отговор на покани за предложения или други конкурентни сделки, както и други бизнес начинания или възможности, които не са обществено достояние. Вие сте задължени да пазите цялата поверителна информация на Компанията или на трети лица, с които Компанията извършва бизнес дейност, освен когато подобно оповестяване е позволено или е резултат от законово изискване.

Също така не можете да вземете със себе си каквато и да е писмена информация, когато напускате Компанията. Вашето задължение да пазите поверителната информация не се прекратява след напускането на Компанията, независимо от обстоятелствата около него. Ако не сте сигурни дали дадена информация е поверителна и попада в обхвата на тези ограничения, следва да обсъдите това с Вашия ръководител или с член на висшето изпълнително ръководство.

Г. Конкуренция и справедливи търговски практики

Ние очакваме от нашите служители да бъдат честни в отношенията си с нашите клиенти, доставчици и конкуренти. Нашият делови успех зависи от нашата способност да изграждаме дълготрайни отношения с клиенти, продавачи, доставчици, изпълнители и други лица. Ние сме работили упорито, за да изградим нашата репутация. Вие винаги следва да се отнасяте към хората справедливо, честно и почтено и не трябва да се облагодетелствате от никого посредством манипулация, прикриване или злоупотреба с привилегирована информация, невярно представяне на факти от съществено значение или чрез каквато и да е друга нечестна практика.

Ние също така сме ангажирани със свободната и открита конкуренция на пазара. Следва да избягвате действия, нарушаващи законите, които уреждат конкурентните практики на пазара. Такива действия могат да включват присвояване или злоупотреба с поверителна информация на конкурент или лъжливи декларации относно търговската дейност и практики на конкурента.

Когато имате отношения с трети лица, Вие винаги следва да прилагате здрав разум и да съблюдавате следните ръководни принципи:

- споразуменията със съществуващи или потенциални доставчици и изпълнители следва да се основават на цена, качество, обслужване и репутация;
- информацията, която предоставяме на трети лица, следва, доколкото ни е известно, да бъде точна и пълна;
- когато оценявате доставчиците, следва да бъдете обективни и да вземате под внимание всички доставчици, дори и ако някой от тях търгува с наш конкурент или с трето лице;
- никога не трябва да приемате или молите за лична облага от доставчик или изпълнител, която може да компрометира или да изглежда, че компрометира Вашата обективна оценка за продуктите, услугите и цените на доставчика или изпълнителя;
- когато предлагате развлечения или други облаги, които могат да бъдат сметени за стимул или възнаграждение за вземането на решение от страна на клиенти или други лица, с които имаме делова дейност, Вие следва да се уверите, че спазвате Политиката за подаръци и гостоприемство и Антикорупционната политика на Компанията; и
- следва да потърсите правна помощ, за да осигурите спазването на законите за конкуренцията в страните, в които извършваме делова дейност.

Д. Опазване и използване на активите на Компанията

Като част от Вашата работа Вие имате право да използвате активи на Компанията. Дали това означава използването на лаптоп, корпоративна кредитна карта, униформа, превозно средство, генератор или язовир, от решаващо значение е да опазваме активите и да ги използваме единствено за легитимни търговски цели.

За да осигурите опазването и надлежното използване на активите на Компанията, Вие следва:

- да полагате разумна грижа, за да се предотвратят кражба, повреда или злоупотреба с имуществото на Компанията;
- да докладвате действителната или предполагаема кражба, повреда или злоупотреба с имуществото на Компанията на Вашия непосредствен ръководител;
- да защитавате всички електронни програми, данни, комуникации и писмени материали от непреднамерен достъп на трети лица; и
- да използвате имуществото на Компанията, включително работното място или офис оборудване и принадлежности, превозни средства, информационни и телекомуникационни системи, писмени материали и друго физическо имущество, както и всички права и привилегии съгласно договори, разрешения или делови отношения на Компанията единствено във връзка с Вашите работни отговорности.

Вие също така следва да сте наясно, че имуществото на Компанията включва всички данни и комуникации, които са изпратени на, получени от или съдържащи се в електронните или телефонни системи на Компанията, както и всички писмени съобщения. Опазването на информацията на нашата Компания е от ключова важност за успеха на нашия бизнес и Вие не следва да очаквате неприкосновеност на Вашата лична информация по отношение на каквито и да е съобщения или данни, тъй като те се отнасят до активите на Компанията. В някои случаи и там, където това е позволено от закона, ние можем да наблюдаваме Вашите съобщения и Вашите съобщения могат да бъдат оповестени, ако това е необходимо, на органите на правоохранителната система или на държавните органи.

Е. Подаръци и развлечения

Подаръците и развлеченията могат да бъдат важни за изграждането на бизнес отношения и за генериране на доброжелателство, но всеки трябва да полага внимание винаги да спазва Антикоруptionната политика на ContourGlobal (наричана по-долу „АКП“). Не Ви е разрешено да давате плащания или други ценности на чуждестранни длъжностни лица (така както са дефинирани в АКП) в опит да повлияете на техните действия. Това включва подаръци, пътувания, настаняване и храна. Дори ако дадена облага не е предназначена, за да повлияе на действията на длъжностното лице, самото подаряване на което и да е от тези неща може все още да бъде или да изглежда, че е неуместно, и би могло да представлява риск за ContourGlobal, за нашата репутация и за нашия бизнес.

Ние обаче признаваме, че от време на време е уместно на чуждестранни длъжностни лица да бъде предоставяно определено настаняване във връзка с правомерната търговска дейност. За да се гарантира, че всички подобни ситуации се решават в съответствие с АКП и всички приложими закони, е необходимо предварителното одобрение на Правния отдел за всяка една облага, предоставяна от служителите на ContourGlobal или другояче от името на ContourGlobal, на всяко едно чуждестранно длъжностно лице. Вие трябва да спазвате следните правила („Правила за подаръци и гостоприемство“) във всеки един момент, като имате предвид, че всички изисквания на нашата Политика и тази процедура също така се прилагат за всички съветници, консултанти, изпълнители, агенти и други лица, действащи от името на ContourGlobal.

ПРАВИЛА ЗА ПОДАРЪЦИ И ГОСТОПРИЕМСТВО

Всички облаги или подаръци и всички плащания за пътувания, настаняване или храна на Чуждестранните длъжностни лица трябва:

- да са разумни и обичайни според обстоятелствата;
- да не са мотивирани от желание за оказване на неуместно влияние върху чуждестранното длъжностно лице;
- да бъдат изисквани и съизмерими с общоприетите норми за професионална любезност в страната, в която се предоставят, и в страната, в която са разположени Компанията или нейните дъщерни дружества;
- да се предоставят открито и прозрачно;
- да се предоставят добросъвестно и без очакване за реципрочност;
- при подаряването на подаръци, да се предоставят във връзка с общоприет празник или събитие, на което се подаряват подаръци;
- при гостоприемство и пътувания, да се предоставят във връзка с добросъвестна и легитимна делова цел;
- да не се предоставят на дадено чуждестранно длъжностно лице или група чуждестранни длъжностни лица с такова постоянство или честота, че да създадат впечатление за неуместност или да подкопаят целите на тази Политика; и
- да спазват всички приложими закони и разпоредби, определени от Правния отдел на ContourGlobal.

ВСЕКИ ПОДАРЪК, ПЪТУВАНЕ, НАСТАНЯВАНЕ, ХРАНА ИЛИ ДРУГА УСЛУГА ИЛИ ЦЕННОСТ ТРЯБВА ДА ПОЛУЧАТ ПИСМЕНОТО ОДОБРЕНИЕ НА ПРАВНИЯ ОТДЕЛ НА CONTOURGLOBAL, ПРЕДИ ДА МОГАТ ДА БЪДАТ ДАДЕНИ НА ИЛИ ЗАПЛАТЕНИ НА ВСЯКО ЕДНО ЧУЖДЕСТРАННО ДЛЪЖНОСТНО ЛИЦЕ ОТ СЛУЖИТЕЛ ИЛИ ПРЕДСТАВИТЕЛ НА CONTOURGLOBAL.

Изискваното одобрение следва да бъде поискано посредством формуляра, приложен в Приложение А. Всички въпроси по отношение на подаръците и гостоприемството следва да бъдат отнесени до Главния юрисконсулт.

При отношения с лице, което не е чуждестранно длъжностно лице, Вие не трябва да подарявате или получавате подаръци или развлечения, които оказват неуместно влияние или задължават получателя. Тоест подаръците и развлеченията следва да бъдат със скромна стойност.

Ж. Взаимодействие с правителството

ContourGlobal често взаимодейства с национални и местни органи на властта в различни страни като ние сме ангажирани да извършваме нашата делова дейност по почтен начин, като прилагаме най-високите норми на деловата етика и винаги действаме в съответствие с приложимите закони и разпоредби. Ако имате взаимоотношения с държавен орган, Вие следва внимателно да прегледате Антикоруptionната политика, за да се уверите, че я разбирате и че знаете как да я спазвате. Ако имате някакви въпроси, следва да ги обсъдите с член на висшето изпълнително ръководство.

3. Политически дарения и дейности

Поощряваме Ви да участвате в политическия процес като частно лице извън работа. Не Ви е разрешено обаче да използвате средства или активи на Компанията в полза на която и да е политическа партия или кандидат за изборна длъжност без предварителното одобрение на нашия Главен юрисконсулт.

Следните указания са предназначени да гарантират съответствието на всяка политическа дейност, извършвана от вас, с тази политика:

- Даряване на средства. Можете да дарявате свои лични средства на политически партии или кандидати. Компанията не възстановява лични политически дарения.
- Доброволчески дейности. Можете да участвате в доброволни политически дейности в извънработно време. Не можете да участвате в политически дейности по време на работното време.
- Използване на помещения на Компанията. Помещенията на Компанията не могат да бъдат използвани за политически дейности (включително за събиране на средства или други предизборни дейности), освен ако това не е одобрено от нашия Главен юрисконсулт.
- Използване на името на Компанията. Когато участвате в политически дейности, следва да се погрижете да изясните, че Вашите становища и действия са само Ваши, а не изразяват мнението на ContourGlobal. Например бланките на Компанията не трябва да се използват за изпращането на лични писма във връзка с политически дейности.

ContourGlobal може понякога да изразява своите мнения относно местни, национални и международни въпроси, които засягат дейността. В такива случаи могат да бъдат използвани средства и ресурси на Компанията, но само когато това е разрешено от закона и от политиката на Компанията. Ние също така можем да правим ограничени дарения за политически партии или кандидати в юрисдикции, в които такива практики са обичайни и законни. Във всеки един от случаите е необходимо предварително одобрение от страна на нашия Главен юрисконсулт.

И. Фирмен архив

Точната и надеждна документация е от ключово значение за нашата търговска дейност. Нашият архив представлява основата на нашите финансови, оперативни и управленски отчети и ръководи процеса на вземане на бизнес решения и нашето стратегическо планиране. Фирменият архив включва информация за резервации, ведомости, присъствени карти, отчети за пътувания и разходи, имейли, счетоводни и финансови данни, документи за измервания и резултати, файлове с електронни данни, както и всички други документи, които се пазят като обичайна част от нашия бизнес.

Всички документи на Компанията трябва да бъдат пълни, точни и надеждни и Вие следва да бъдете бдителни и да установявате и докладвате всяко невярно представяне на информация като неразкрити или недокументирани средства, плащания или квитанции, които са в разрез с нашите делови практики или са забранени. От Вас се очаква да демонстрирате почтеност и старание при представянето на отчети за пътувания и разходи и да гарантирате, че поеманите от Вас договорни ангажменти попадат в обхвата на Вашите правомощия. Вие носите отговорност за това да разбирате и спазвате нашите политики за водене на архив в организацията ¹.

¹ ContourGlobal е в процес на прилагане на Политика за съхранение на документи. Когато тя бъде приета, тя ще се прилага за целия процес на водене на архивите на Компанията.

Й. Спазване на закони и разпоредби

Всеки служител има задължението да осигури спазването от страна на ContourGlobal на всички закони, правила и разпоредби. Ние работим в голям брой юрисдикции с много правила, включително закони, отнасящи се до подкупите, авторското право, търговските марки и търговските тайни, неприкосновеността на информацията от личен характер, незаконните политически дарения, антимонополни забрани, чуждестранните корупционни практики, предлагането и получаването на парични възнаграждения, опасностите за околната среда, дискриминацията при наемането на работа и тормоза на работното място, здравословните и безопасни условия на работното място, невярната и заблуждаваща финансова информация и злоупотребата с корпоративни активи. От Вас се очаква да разбирате и да спазвате всички закони, правила и разпоредби, приложими за Вашия пост. Ако станете свидетел, че някой друг в организацията съзнателно или несъзнателно нарушава даден закон, Вие сте задължен да уведомите за това Вашия началник или член на висшето изпълнително ръководство. Ако изпитвате съмнение относно законността на дадено действие, следва винаги да потърсите съвета на Вашия началник или на Правния отдел.

К. Равни възможности за заетост и незаконен тормоз

Равни възможности за заетост

Всички хора трябва да бъдат третирани справедливо както по време на процеса на наемане на работа, така и на работното място. Нашата политика е да предоставяме равни възможности за заетост на всички кандидати за работа и служители. Това означава, че ContourGlobal не извършва дискриминация по признак на раса, цвят на кожата, религия, пол, сексуална ориентация, народностен произход, произход, възраст, медицинско състояние, увреждане, статус на обезщетение на работника, статус на ветеран, гражданство или който и да е друг законово защитен статус. Тази политика се прилага за всички области на заетостта, включително подбор на персонал, наемане, обучение, повишаване, обезщетяване, облаги, прехвърляне и условия на заетост.

Незаконен тормоз (включително сексуален тормоз)

ContourGlobal не толерира тормоз на работното място. Тормозът нарушава основните права и личното достойнство на човека. Тормозът също така подкопава дълбокия ангажимент на ContourGlobal към прилагането на система от възнаграждения, основана изцяло на заслуги, интелектуални достойнства и постижения в работата. ContourGlobal счита тормоза във всички негови форми за сериозно нарушение.

Всеки служител носи отговорност за спазването на тази политика като нашата политика също така се прилага и по отношение на трети лица, с които работим, включително клиенти или доставчици. Ако считате, че сте жертва на несправедливо отношение или тормоз от някой, който работи в или за ContourGlobal, Вие следва незабавно да докладвате това на своя началник, на „Човешки ресурси“ или на Главния юрисконсулт. Ръководителите трябва да докладват всички твърдения за тормоз на „Човешки ресурси“, без значение дали е имало писмена или формална жалба за това, като поверителността на жалбите ще бъде запазена по време на целия процес. Ние няма да толерираме никакви репресивни мерки срещу лице, което добросъвестно подаде доклад за дискриминация или тормоз или което окаже помощ за предоставяне на подходяща информация. Ако станете свидетел на упражняването на дискриминация или тормоз, е Ваша отговорност да го докладвате, дори и ако не сте лицето, което е жертвата на тази дискриминация или тормоз – когато имате съмнения, потърсете помощ. Ако имате някакви въпроси относно тази политика или какво представлява незаконният тормоз, можете да ги обсъдите с Вашия ръководител, с отдел „Човешки ресурси“ или Правния отдел. Ние сме глобална и разнообразна компания и искаме нашата работна среда да бъде привлекателно място, където всеки се третира с уважение.

Незаконна дискриминация на служители с увреждания

ContourGlobal забранява дискриминацията по отношение на наемането, повишаването, уволняването, обезщетяването, облагите, обучението и всички други аспекти на заетостта на квалифицирани служители или кандидати за работа с увреждания. Във всички свои практики по наемането и заетостта ContourGlobal прави всички възможни усилия, за да гарантира, че не упражнява дискриминация срещу квалифицирани служители или кандидати за работа с увреждания, като предоставя разумни удобства на служителите и кандидатите за работа с увреждания, освен ако тези удобства не създават прекомерни затруднения.

Ако станете свидетел на дискриминационно отношение към служител или кандидат за работа, сте задължени да докладвате това на отдел „Човешки ресурси“. Всички жалби ще бъдат разследвани незабавно, като информацията, получена по време на разследването, е поверителна, и ще бъде разкрита единствено на онези, които се нуждаят от нея.

Л. Заключение

Този кодекс за поведение излага нашите очаквания към Вас по време на работата Ви в ContourGlobal, като ние вярваме, че той ще Ви помогне да вършите нашата търговска дейност почтено и по начин, който е съвместим с най-висшите норми на бизнес етика. С това ние ще бъдем една по-добра Компания. Ние оценяваме трайния Ви ангажимент към отговорната търговска дейност и спазването на този Кодекс.

Ако станете свидетел на нарушение, на която и да е от разпоредбите на Кодекса за поведение и бизнес етика или имате каквито и да е въпроси относно Кодекса, Ви молим да се свържете с висшето изпълнително ръководство.

Приложение А

ContourGlobal

Формуляр за искане за подарък/гостоприемство за чуждестранно длъжностно лице

Попълнете следния формуляр и го препратете на _____.

1. САМОЛИЧНОСТ НА ПОДАТЕЛЯ И ПРОЕКТ, ЗА КОЙТО СЕ ОТНАСЯ ФОРМУЛЯРЪТ

2. ПРИЧИНА ЗА ИСКАНЕТО

(Бъдете подробни, включете описания на събития, посещения, дейности, церемонии и пр., както и деловите причини, които правят уместно плащането за или предоставянето на тази облага. Включете местата, на които ще се проведе дейността или ще бъде предоставена облагата.)

3. ХАРАКТЕР НА ПРЕДОСТАВЯНАТА ОБЛАГА

(Опишете в подробности какво се иска да бъде предоставено или платено от ContourGlobal, като например разходи за самолетни билети, хотели, хранене, прием на събития и пр.)

4. ИМЕНА, ПОСТОВЕ, НАЦИОНАЛНОСТ НА ЧУЖДЕСТРАННИТЕ ДЛЪЖНОСТНИ ЛИЦА

5. ДРУГИ УЧАСТВАЩИ СЛУЖИТЕЛИ ИЛИ АГЕНТИ НА CONTOURGLOBAL

6. ПОИСКАНА СУМА

(Ако е възможно, избройте подробно по категории, напр. разходи за храна, разходи за път и пр. Сумите следва да бъдат точни, освен ако това не е практично, в който случай следва да дадете приблизителни оценки.)

7. УДОСТОВЕРЕНИЕ

С настоящото удостоверявам, че съм запознат с Антикоруptionната политика на ContourGlobal и че това искане е в съответствие с тази Политика и с „Правилата за подаръци и гостоприемство“, изложени в Процедурата за искане за подаръци и гостоприемство на ContourGlobal, към която е прикрепен този формуляр.

Подпис: _____

ОДОБРЕНИЕ

От: _____

Пост: _____

Дата: _____



СЕРТИФИЦИРАНЕ НА ДОСТАВЧИЦИ
ЗАКОНИ ЗА НАЛАГАНЕ НА САНКЦИИ

Аз **МИРОСЛАВ НАНЕВ МАРКОВ**,
(име, презиме и фамилия)
от името на „**ИНДУСТРИАЛ ПАРТС**“ ООД – гр. Казанлък
("**наименование на юридическото лице**")

с настоящото удостоверявам пред КонтурГлобал и нейните дъщерни дружества, в това число КонтурГлобал Марица Изток 3 АД следното:

Нито Доставчикът/Изпълнителят и нито който/което и да е от неговите директори, длъжностни лица, служители, дъщерни дружества, пълномощници или други лица действащи от името на някои от изброените по-горе: (i) са включени, са собственост или се контролират от лице, което е включено или действащо от името на лице включено в Списъка със санкционирани лица; (ii) са правителство на Санкционирана държава, (iii) са агенция, административен орган или юридическо лице, които пряко или косвено са собственост или се контролират от правителството на Санкционира държава, (iv) се намират, учредени са съгласно законите на или действат от името на лице, което се намира или подчинява на законите на Санкционирана държава; или (v) са обект на Санкции по друг начин.

За целите на настоящия сертификат, термините по-долу се тълкуват както следва:

СКЧА - Служба за контрол на чуждестранните активи към Министерството на финансите на САЩ.

Санкционирана държава - държава или друга териториална единица, на която е наложено общо ембарго за внос и износ, или финансово или инвестиционно такова съгласно Санкциите, които към настоящия момент включват Куба, Иран, Северна Корея, Северен Судан и Сирия.

Санкции - закони за икономическо санкциониране, разпоредби, правила или ограничителни мерки разпоредени, постановени или приложени от СКЧА, Държавния департамент на САЩ, Съвета за сигурност на ООН, всеки от Комитетите по санкциите на Съвета за сигурност на ООН, Европейския съюз или негова държава-членка или друг компетентен държавен орган.

Списък със санкционирани лица - списък с изрично посочени граждани или лица с блокиран достъп до финансовата система на САЩ, който се поддържа от СКЧА или подобен такъв поддържан или публично известие за налагане на Санкции от Държавния департамент на САЩ, Европейския съюз или държави-членки, Съвета за сигурност на ООН, или всеки от Комитетите по санкциите на Съвета за сигурност на ООН, заедно с регулярните изменения, допълнения или замени.

Дата: 12.08.2015

Подпис:
Длъжност: Управител



ДЕКЛАРАЦИЯ ЗА СПАЗВАНЕ НА АНТИКОРУПЦИОННАТА ПОЛИТИКА

Аз, МИРОСЛАВ НАНЕВ МАРКОВ, в качеството си на Управител н „ИНДУСТРИАЛ ПАРТС“ ООД – гр. Казанлък, изпълнител/доставчик на ContourGlobal (“Компанията”), потвърждавам, че съм прочел(а) и разбирам **Антикорупционната политика** на Компанията и **“Наръчника за антикорупционни политики и стратегии”** на Презокеанската корпорация за частни инвестиции (заедно наричани „Политиката“).

Също така потвърждавам, че съм съгласен да спазвам Политиката и да преглеждам нейните условия преди да предприема каквито и да било действия, които може да са в нарушение с нея. В случай, че имам въпроси относно нещо, което попада в приложното поле на Политиката, ще представя тези въпроси на вниманието на Главния юрисконсулт на Компанията, преди да предприема каквито и да било такива транзакции или действия.

ПРИЕМАМ И СЪМ СЪГЛАСЕН С УСЛОВИЯТА НА НАСТОЯЩАТА ДЕКЛАРАЦИЯ:

Подпис

Дата: 12.08.2015 г.